

RUA PROJETADA 04
 RUA PROJETADA 05
 RUA PROJETADA 16
 RUA PROJETADA 17
 ESCALA: 1/75

Yolanda Maria O. Costa
 Engenheira Civil - SETUR
 CREA nº 1917843585

	Orgão:	SECRETARIA DE ESTADO DO TURISMO - SETUR	
	Obra:	PAVIMENTAÇÃO PARALELEPÍPEDO EM CAMPO GRANDE DO PIAUÍ	
	Desenho:	SEÇÃO TIPO DE PAVIMENTAÇÃO	
	Data:	JUNHO/2023	Escala:
		Prancha:	1/5

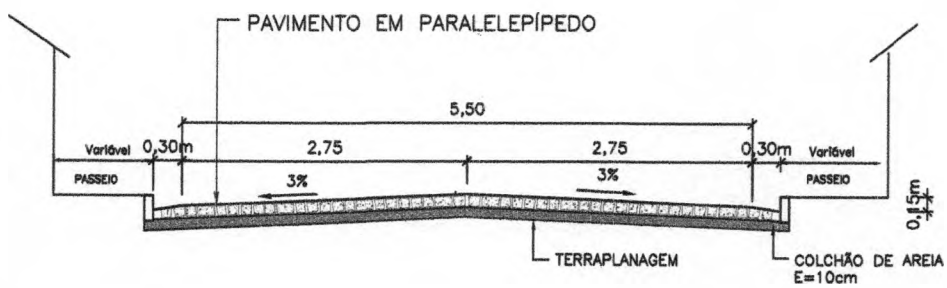

RUA PROJETADA 02
 ESCALA: 1/75

Yolanda Maria O. Costa
 Engenheira Civil - SETUR
 CREA n° 1917843585

	Orgão:	SECRETARIA DE ESTADO DO TURISMO - SETUR	
	Obra:	PAVIMENTAÇÃO PARALELEPÍPEDO EM CAMPO GRANDE DO PIAUÍ	
	Desenho:	SEÇÃO TIPO DE PAVIMENTAÇÃO	
	Data:	JUNHO/2023	Escala:
		Prancha:	2/5

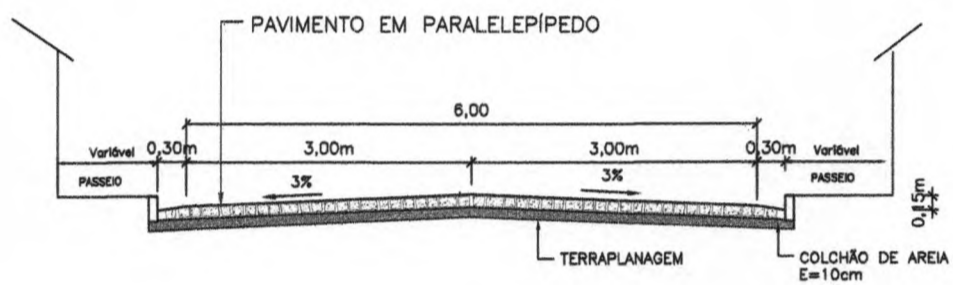

RUA PROJETADA 01
 RUA PROJETADA 03
 ESCALA: 1/75

Yolanda Maria O. Costa
 Engenheira Civil - SETUR
 CREA nº 1917843565



Orgão:	SECRETARIA DE ESTADO DO TURISMO - SETUR	
Obra:	PAVIMENTAÇÃO PARALELEPÍPEDO EM CAMPO GRANDE DO PIAUÍ	
Desenho:	SEÇÃO TIPO DE PAVIMENTAÇÃO	
Data:	JUNHO/2023	Escala:
		1/75
		Prancha:
		3/5

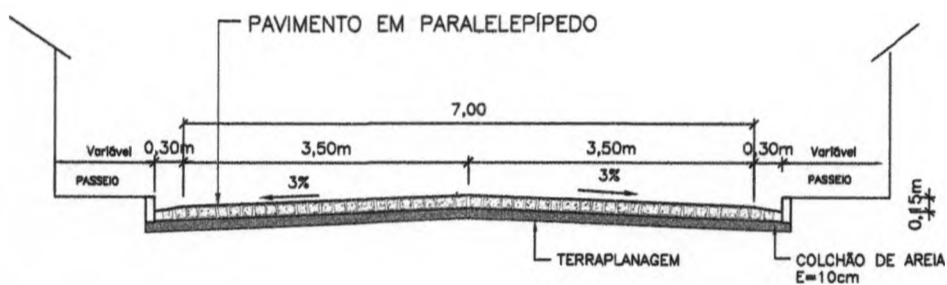

RUA PROJETADA 12
 RUA PROJETADA 14
 ESCALA: 1/75

Yolanda Maria O. Costa
 Engenheira Civil - SETUR
 CREA n° 1917843585

	Orgão:	SECRETARIA DE ESTADO DO TURISMO - SETUR	
	Obra:	PAVIMENTAÇÃO PARALELEPÍPEDO EM CAMPO GRANDE DO PIAUÍ	
	Desenho:	SEÇÃO TIPO DE PAVIMENTAÇÃO	
	Data:	JUNHO/2023	Escala:
		Prancha:	4/5

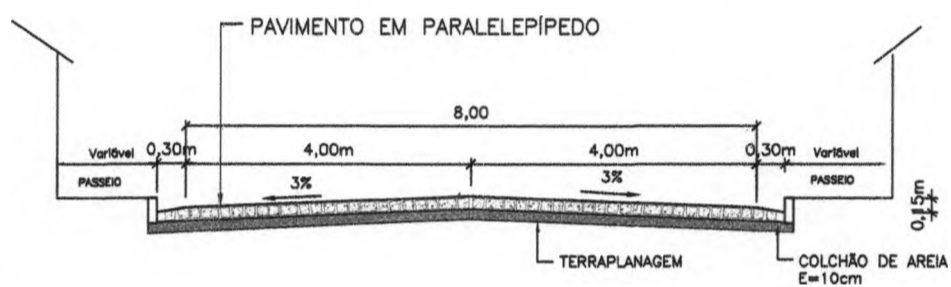

RUA PROJETADA 06
 RUA PROJETADA 07
 RUA PROJETADA 08
 RUA PROJETADA 09
 RUA PROJETADA 10
 RUA PROJETADA 11
 RUA PROJETADA 13
 RUA PROJETADA 15
 ESCALA: 1/75

 Yolanda Maria O. Costa
 Engenheira Civil - SETUR
 CREA n° 1917843585

	Orgão:	SECRETARIA DE ESTADO DO TURISMO - SETUR	
	Obra:	PAVIMENTAÇÃO PARALELEPÍPEDO EM CAMPO GRANDE DO PIAUÍ	
	Desenho:	SEÇÃO TIPO DE PAVIMENTAÇÃO	
	Data:	JUNHO/2023	Escala:
		Prancha:	5/5

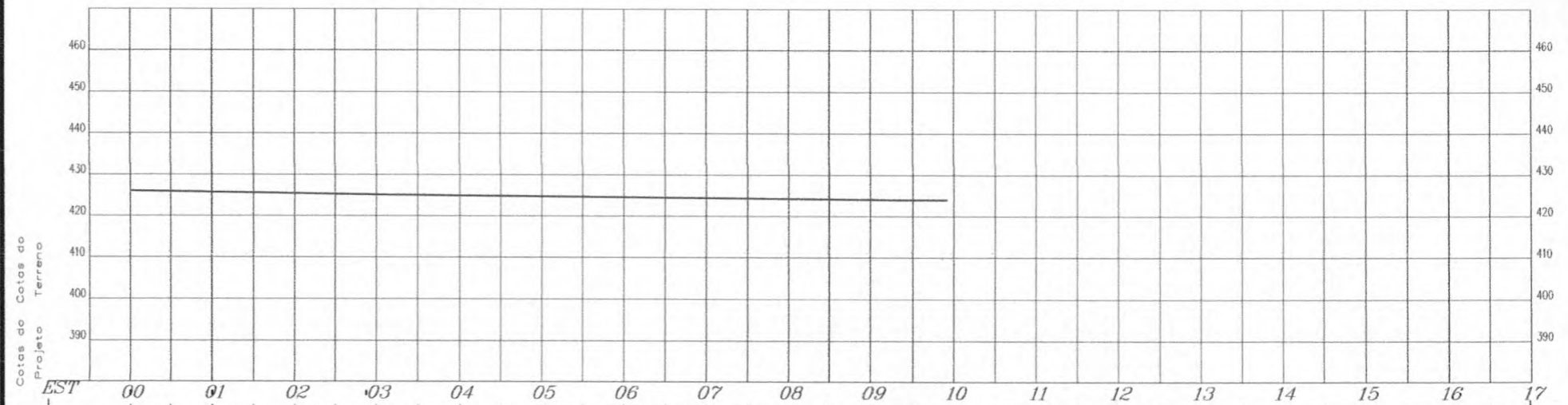
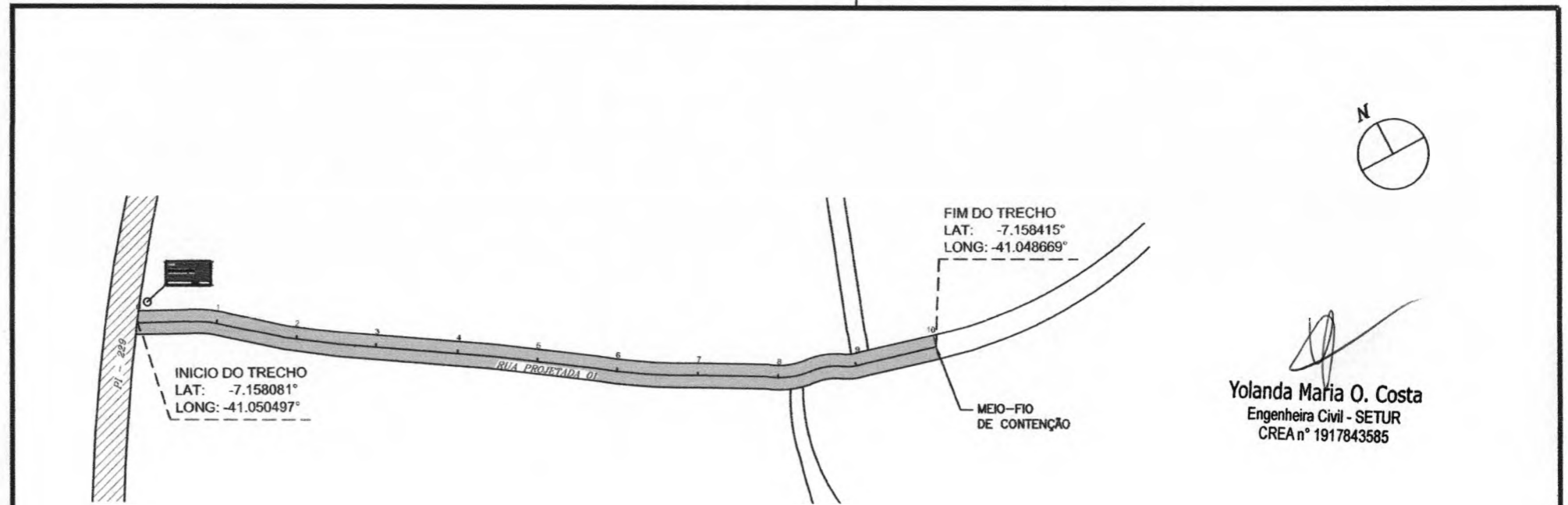

LEGENDA		ESCALA GRAFICA HORIZONTAL E VERTICAL	NOTAS	ESTADO DO PIAUÍ SECRETARIA DE ESTADO DO TURISMO - SETUR
PAV. PARALELEPÍPEDO A IMPLANTAR		0 10 20 30 40 50m	1. EVENTUAIS INTERFERÊNCIAS ENCONTRADAS DURANTE A EXECUÇÃO DA OBRA DEVEM SER IMEDIATAMENTE COMUNICADAS A PROJETISTA. 2. TODAS AS MEDIDAS EM METROS	OBRA: PAVIMENTAÇÃO EM PARALELEPÍPEDO
PAV. ASFÁLTICO EXISTENTE				NOME: RUA PROJETADA 01
PAV. PARALELEPÍPEDO EXISTENTE				TRECHO: Est. 0+0,00 / 10+0,00m
CANALETA A IMPLANTAR				MUNICÍPIO/LOCAL: CAMPO GRANDE DO PIAUÍ - ZONA URBANA
SARBIÇO A IMPLANTAR				EXTENSÃO: 200,00 m LARGURA DO PAVIMENTO: 6,00m
SENIDO DAS ÁGUAS →				DATA: 06/2023
POSTE				VISTO:
RN				PLS: 01/01
CARRIÇA DE RUA				
PLACA DE IDENTIFICAÇÃO DE RUAS				

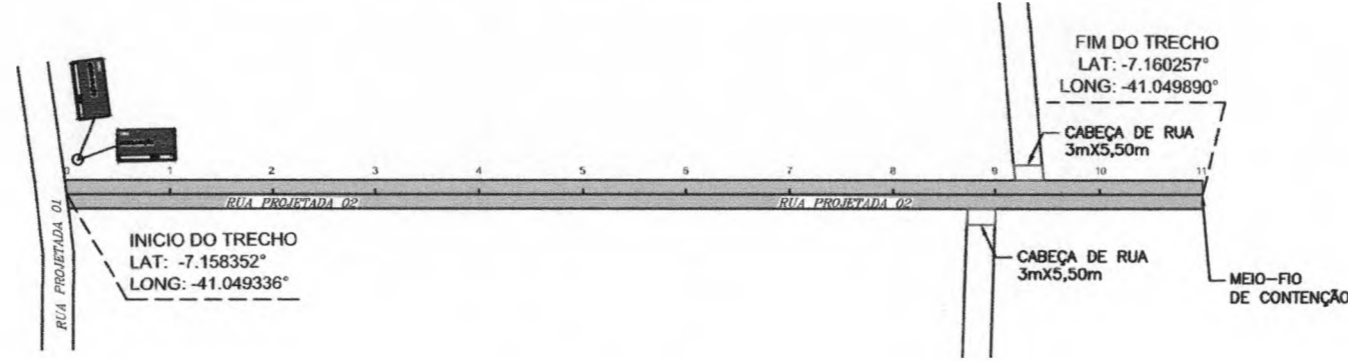
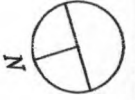

Yolanda Maria O. Costa
Engenheira Civil - SETUR
CREA nº 1917843585

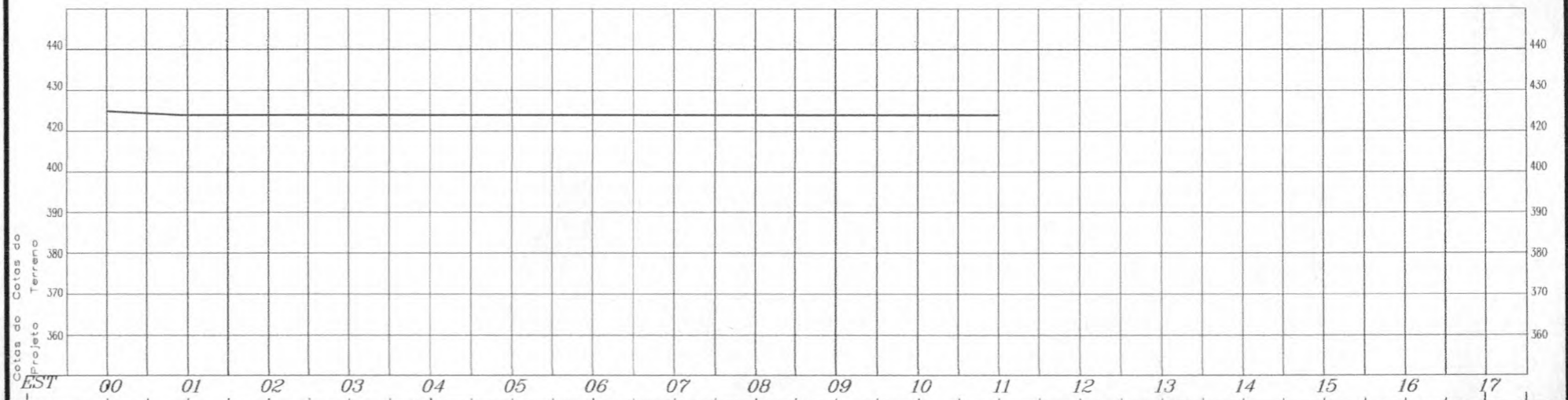

LEGENDA		ESCALA GRAFICA HORIZONTAL E VERTICAL	NOTAS	ESTADO DO PIAUÍ SECRETARIA DE ESTADO DO TURISMO - SETUR	
PAV. PARALELEPÍPEDO A IMPLANTAR			1. EVENTUAIS INTERFERÊNCIAS ENCONTRADAS DURANTE A EXECUÇÃO DA OBRA DEVEM SER IMEDIAMENTE COMARCADAS À PROJETISTA 2. TODAS AS MEDIDAS EM METROS	PAVIMENTAÇÃO EM PARALELEPÍPEDO	
PAV. ASPÁLTICO EXISTENTE				OBRA: RUA PROJETADA 02	LARGURA DO PAVIMENTO: 6,50m
PAV. PARALELEPÍPEDO EXISTENTE				TECNOLOGIA: Est. 0+0,00 / 11+0,00m	
CANALETE A IMPLANTAR				MUNICÍPIO/LOCAL: CAMPO GRANDE DO PIAUÍ - ZONA URBANA	
SARRETEJO A IMPLANTAR				EXTENSÃO: 220,00 m	
SENTIDO DAS ÁGUAS				DATA: 06/2023	VISTO:
POSTE					
RN					
CABEÇA DE RUA					
PLACA DE IDENTIFICAÇÃO DE RUAS					PLS: 01/01

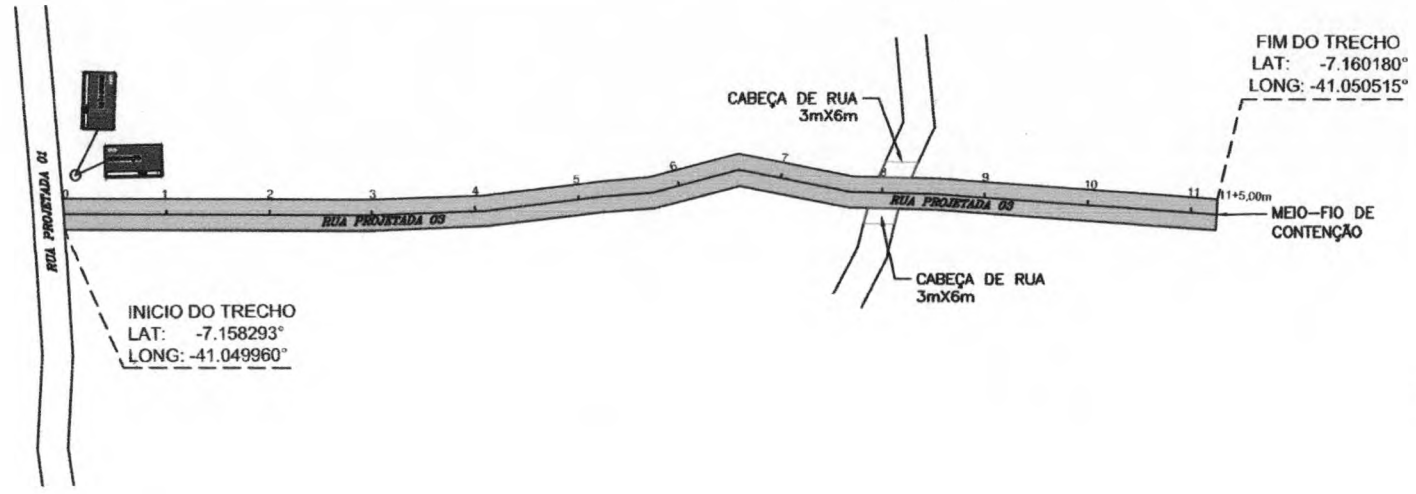

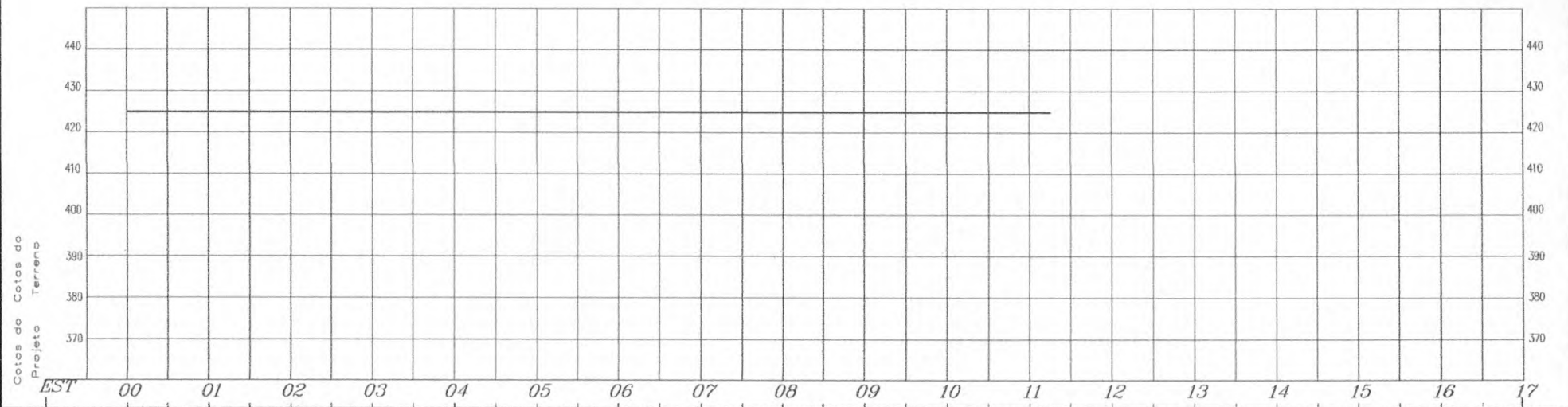

Yolanda Maria O. Costa
 Engenheira Civil - SETUR
 CREA n° 1917843585

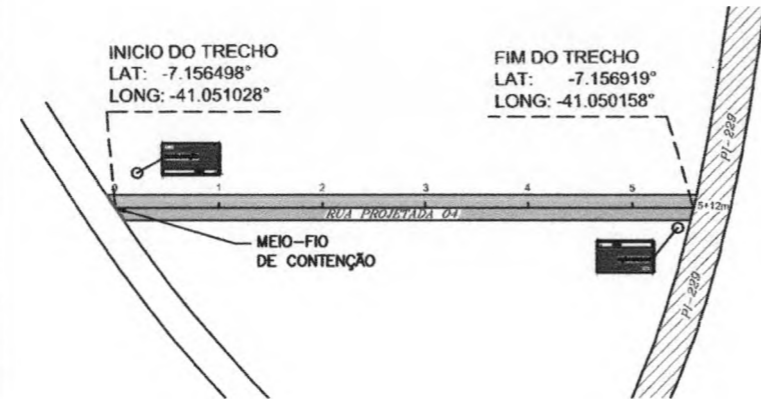

LEGENDA		ESCALA GRAFICA HORIZONTAL E VERTICAL	NOTAS	ESTADO DO PIAUÍ SECRETARIA DE ESTADO DO TURISMO - SETUR	
PAV. PARALELEPÍPEDO A IMPLANTAR		 0 10 20 30 40 50m	1. EVENTUAIS INTERFERÊNCIAS ENCONTRADAS DURANTE A EXECUÇÃO DA OBRA DEVEM SER IMEDIATAMENTE COMUNICADAS À PROJETISTA 2. TODAS AS MEDIDAS EM METROS	PAVIMENTAÇÃO EM PARALELEPÍPEDO	
PAV. ASPÁLTICO EXISTENTE				OBRA: RUA PROJETADA 03 TRECHO: Est. 0+0,00 / 11+5,00m MUNICÍPIO/LOCAL: CAMPO GRANDE - PI EXTENSÃO: 225,00 m	LARGURA DO PAVIMENTO: 6,00m
PAV. PARALELEPÍPEDO EXISTENTES				DATA: 06/2023	VISTO:
CANALETAS A IMPLANTAR					FLS: 01/01
SARISSTO A IMPLANTAR					
SENTIDO DAS AGUAS → POSTE RN CABEÇA DE RUA PLACA DE IDENTIFICAÇÃO DE RUAS					



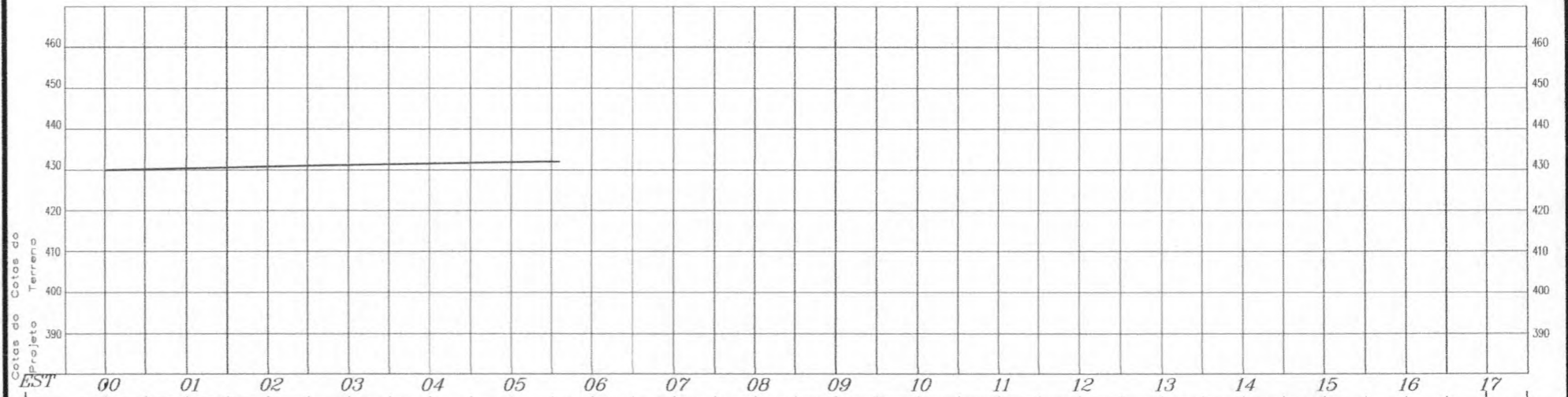

 Yolanda Maria O. Costa
 Engenheira Civil - SETUR
 CREA n° 1917843585

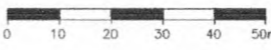

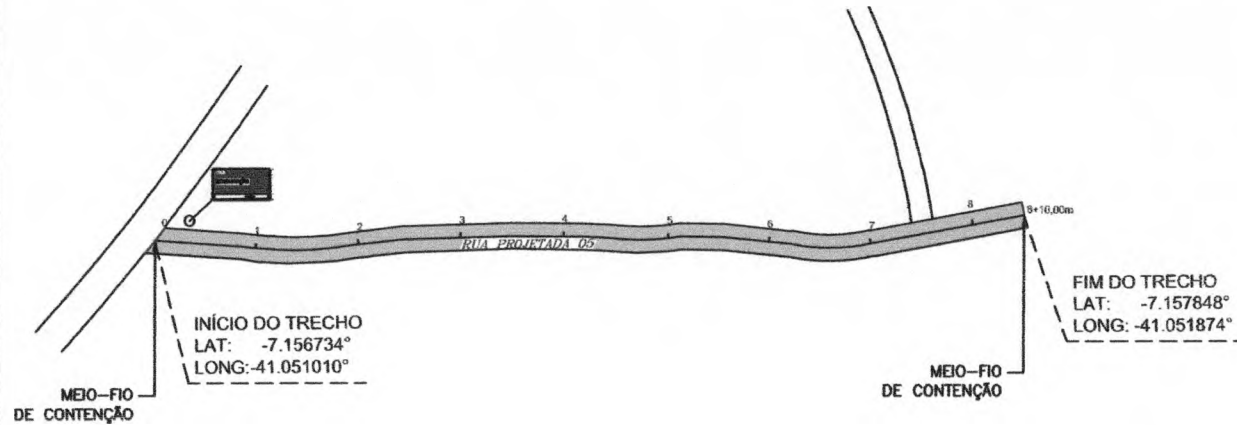
LEGENDA		ESCALA GRAFICA HORIZONTAL E VERTICAL	NOTAS	ESTADO DO PIAUÍ SECRETARIA DE ESTADO DO TURISMO - SETUR	
PAV. PARALELEPÍPEDO A IMPLANTAR		 0 10 20 30 40 50m	1. LEVANTAR INTERFERÊNCIAS ENCONTRADAS DURANTE A EXECUÇÃO DA OBRA DEVERÃO SER IMEDIATAMENTE COMUNICADAS À PROJETISTA. 2. TODAS AS MEDIDAS EM METROS.	PAVIMENTAÇÃO EM PARALELEPÍPEDO	
PAV. ASFÁLTICO EXISTENTE				OBRA: RUA PROJETADA 04 TRECHO: Est. 0+0,00 / 0+12,00m MUNICÍPIO/LOCAL: CAMPO GRANDE DO PIAUÍ EXTENSÃO: 112,00 m LARGURA DO PAVIMENTO: 6,00m	
PAV. PARALELEPÍPEDO EXISTENTE				DATA: 06/2023	VISTO:
CANALETAS A IMPLANTAR					FLS: 01/01
SARISIOS A IMPLANTAR					
SENTIDO DAS ÁGUAS					
POSTE					
RN					
CABEÇA DE RUA					
PLACA DE IDENTIFICAÇÃO DE RUAS					

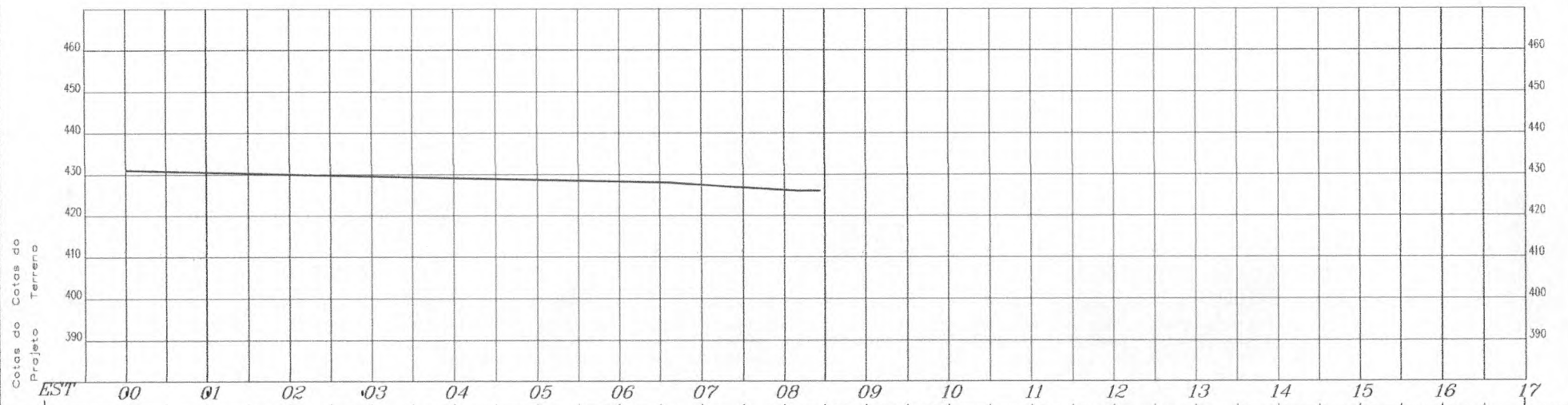

Yolanda Maria O. Costa
 Engenheira Civil - SETUR
 CREA nº 1917843585



LEGENDA		ESCALA GRAFICA HORIZONTAL E VERTICAL	NOTAS	ESTADO DO PIAUÍ SECRETARIA DE ESTADO DO TURISMO - SETUR
PAV. PARALELEPÍPEDO A IMPLANTAR		 0 10 20 30 40 50m	NOTAS 1. EVENTUAIS INTERFERÊNCIAS ENCONTRADAS DURANTE A EXECUÇÃO DA OBRA DEVERÃO SER IMEDIATAMENTE COMUNICADAS A PROJETISTA 2. TODAS AS MEDIDAS EM METROS	OBRA: PAVIMENTAÇÃO EM PARALELEPÍPEDO NOME: RUA PROJETADA 05 TRECHO: Est. 0+0,00 / 8+10,00m MUNICÍPIO/LOCAL: CAMPO GRANDE DO PIAUÍ - ZONA URBANA EXTENSÃO: 170,00 m LARGURA DO PAVIMENTO: 5,00m
PAV. ASFÁLTICO EXISTENTE				DATA: 06/2023 VISTO:
PAV. PARALELEPÍPEDO EXISTENTE				
CANALETA A IMPLANTAR				
SARISSTÃO A IMPLANTAR				
SENTEDO DAS ÁGUAS				
POSTE				
RN				
CABEÇA DE RUA				
PLACA DE IDENTIFICAÇÃO DE RUAS				

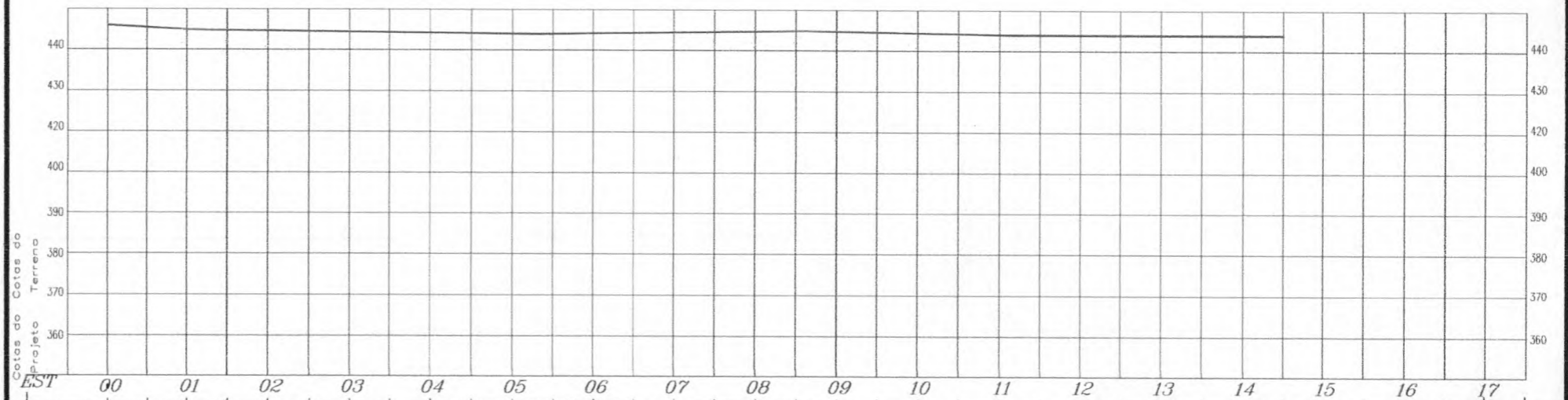
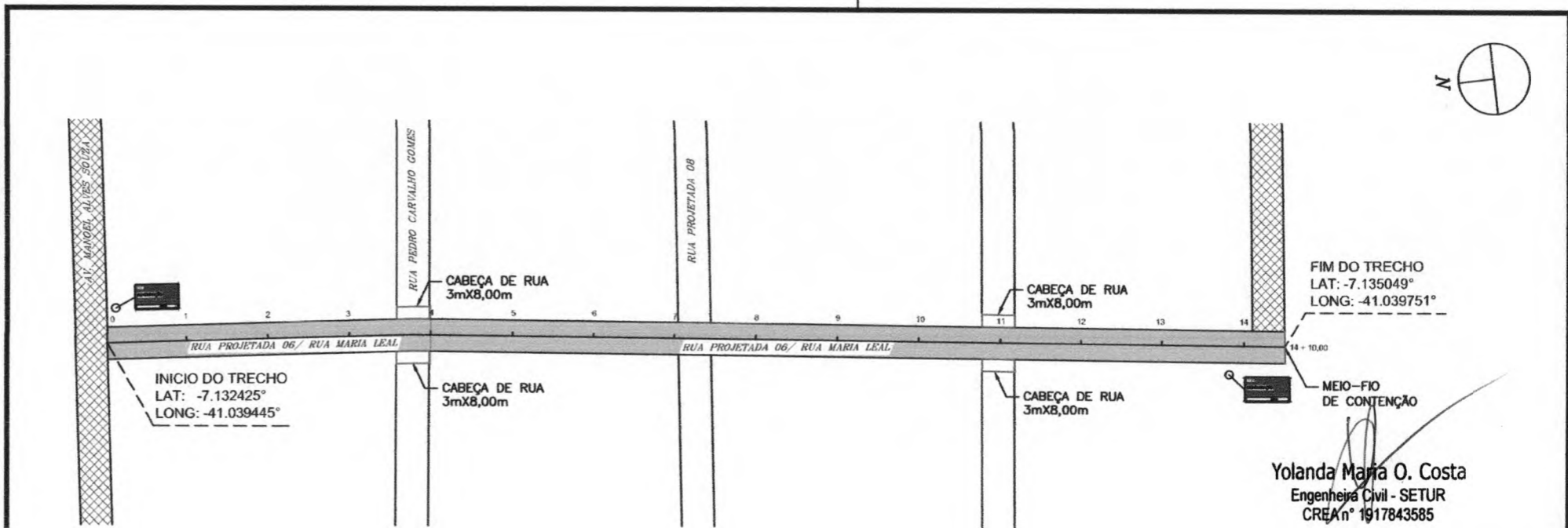



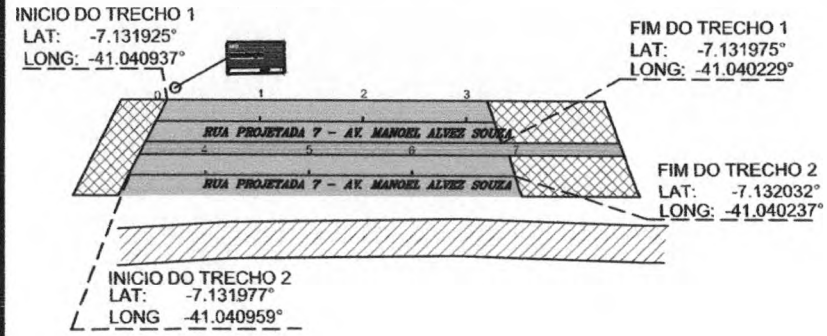
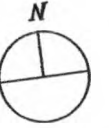



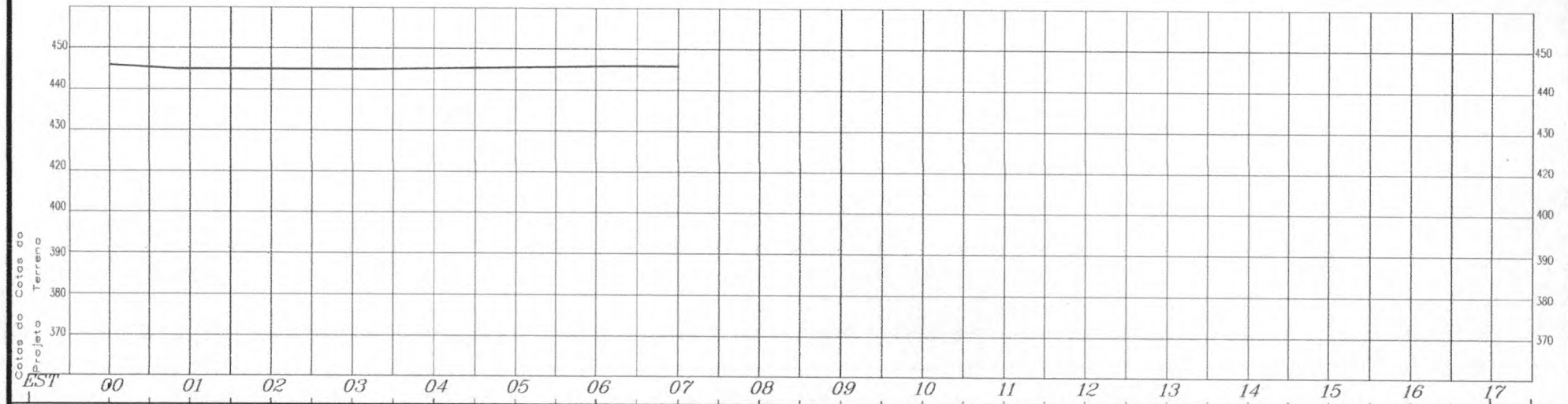



LEGENDA		ESCALA GRAFICA HORIZONTAL E VERTICAL	NOTAS	ESTADO DO PIAUI SECRETARIA DE ESTADO DO TURISMO - SETUR	
PAV. PARALELEPÍPEDO A IMPLANTAR		 ESCALA GRAFICA HORIZONTAL E VERTICAL	NOTAS 1. EVENTUAIS INTERFERÊNCIAS ENCONTRADAS DURANTE A EXECUÇÃO DA OBRA DEVEM SER MEDIDAMENTE COMARCADAS A PROJETISTA. 2. TODAS AS MEDIDAS EM METROS.	OBRA: PAVIMENTAÇÃO EM PARALELEPÍPEDO	
PAV. ASPALTICO EXISTENTE				PRIMEIRO: RUA PROJETADA 6 TRECHO: Est. 0+0,00 / 14+10,00m MUNICÍPIO/LOCAL: CAMPO GRANDE DO PIAUI - ZONA URBANA EXTENSÃO: 200,00 m LARGURA DO PAVIMENTO: 8,00m	
PAV. PARALELEPÍPEDO EXISTENTE				DATA: 06/2023	VISTO:
CANALISTA A IMPLANTAR				FLS: 01/01	
SARJETÃO A IMPLANTAR					
SENTIDO DAS ÁGUAS					
POSTE					
RN					
CABEÇA DE RUA					
PLACA DE IDENTIFICAÇÃO DE RUAS					





Yolanda Maria O. Costa
 Engenheira Civil - SETUR
 CREA Nº 1917843585

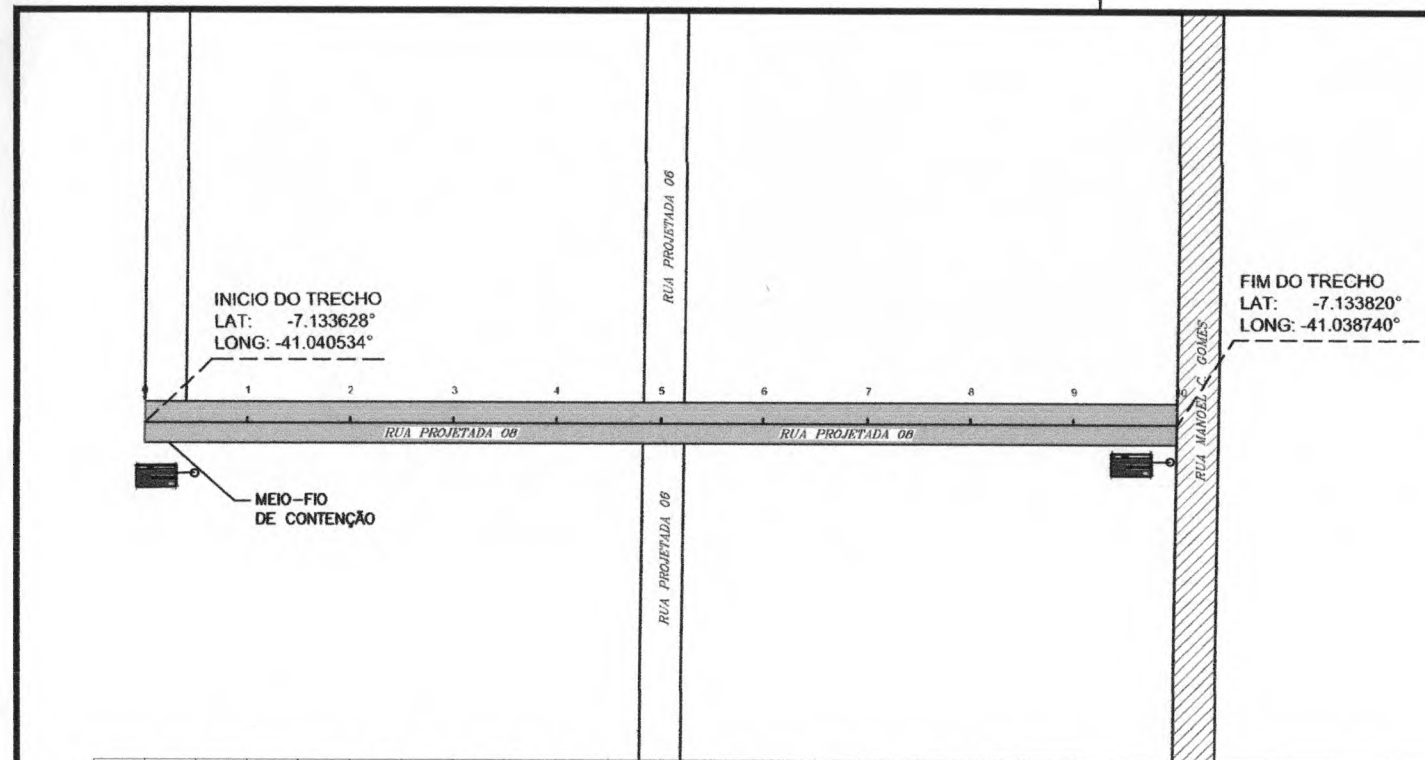
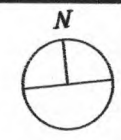

<p style="text-align: center;">LEGENDA</p> <p>PAV. PARALELEPÉDRO A IMPLANTAR </p> <p>PAV. ASFÁLTICO EXISTENTES </p> <p>PAV. PARALELEPÉDRO EXISTENTES </p> <p>CANALETA A IMPLANTAR </p> <p>SARBIÃO A IMPLANTAR </p>	<p style="text-align: center;">ESCALA GRAFICA HORIZONTAL E VERTICAL</p> 	<p style="text-align: center;">NOTAS</p> <p>1. EVENTUAIS INTERFERÊNCIAS ENCONTRADAS DURANTE A EXECUÇÃO DA OBRA DEVERÃO SER IMEDIATAMENTE COMUNICADAS À PROJETISTA</p> <p>2. TODAS AS MEDIDAS EM METROS</p>	<p style="text-align: center;">ESTADO DO PIAUÍ SECRETARIA DE ESTADO DO TURISMO - SETUR</p> <p>OBRA: PAVIMENTAÇÃO EM PARALELEPÉDRO</p> <p>NOME: RUA PROJETADA 7 - AV. MANOEL ALVES SOUZA</p> <p>TRECHO: Est. 0+0,00 / 7+0,00m</p> <p>MUNICÍPIO/LOCAL: CAMPO GRANDE DO PIAUÍ - ZONA URBANA</p> <p>EXTENSÃO: 140,00 m</p> <p style="text-align: right;">LARGURA DO PAVIMENTO: 8,00m</p> <p>DATA: 06/2023</p> <p style="text-align: right;">VISTO:</p>
<p>SENTIDO DAS ÁGUAS → </p> <p>POSTE </p> <p>RN </p> <p>CABEÇA DE RUA </p> <p>PLACA DE IDENTIFICAÇÃO DE RUAS </p>			
			<p>FLS: 01/01</p>



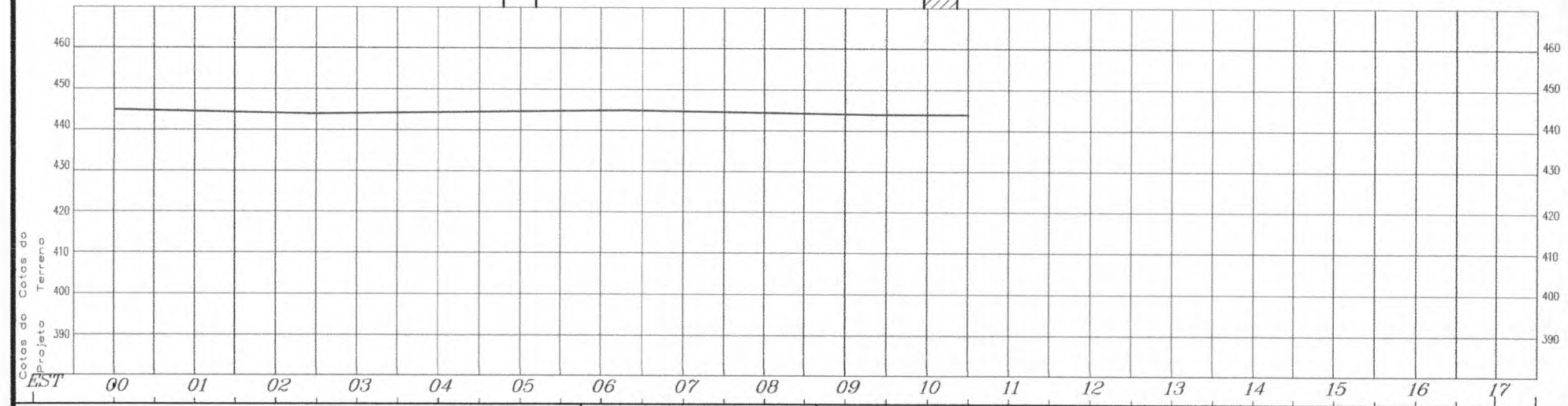

Yolanda Maria O. Costa
Engenheira Civil - SETUR
CREA n° 1917843585

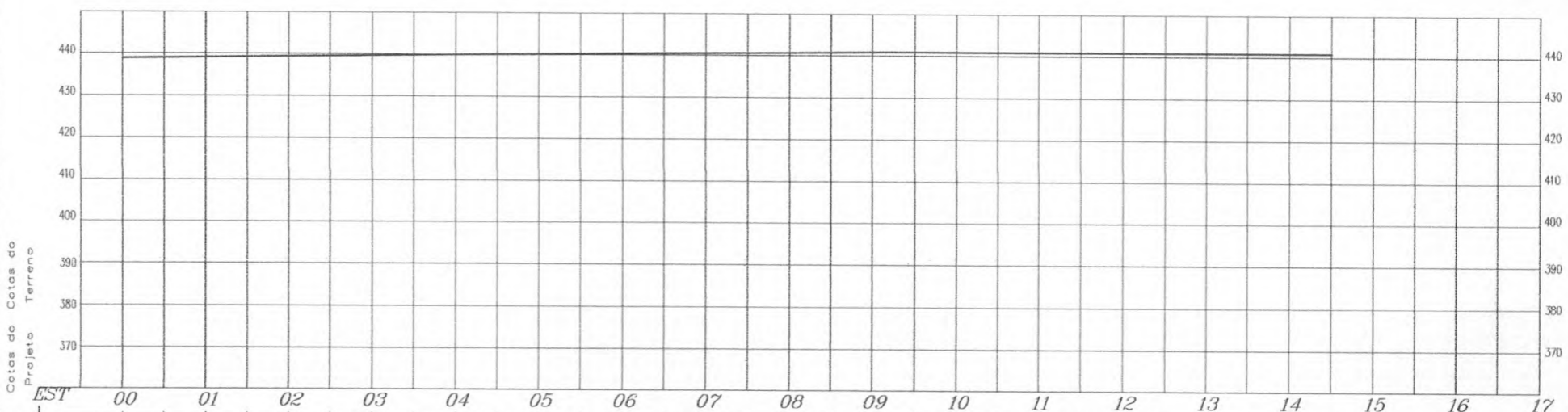
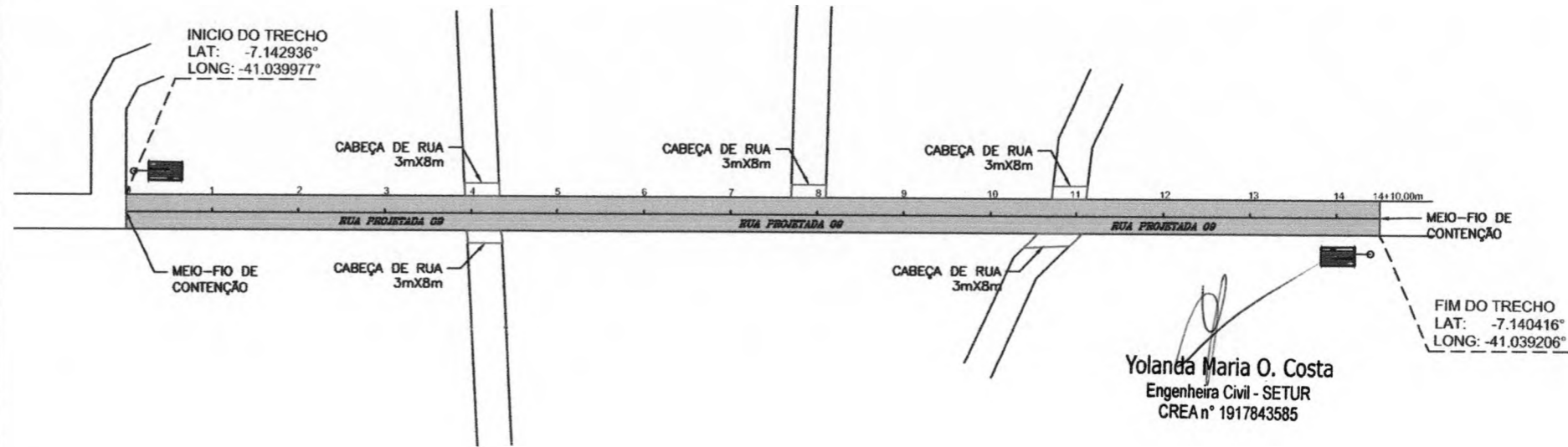

LEGENDA		ESCALA GRAFICA HORIZONTAL E VERTICAL	NOTAS	ESTADO DO PIAUÍ SECRETARIA DE ESTADO DO TURISMO - SETUR	
PAV. PARALELEPÍPEDO A IMPLANTAR			1. EVENTUAIS INTERFERÊNCIAS ENCONTRADAS DURANTE A EXECUÇÃO DA OBRA DEVEM SER IMEDIATAMENTE COMUNICADAS À PROJETISTA. 2. TODAS AS MEDIDAS EM METROS	PAVIMENTAÇÃO EM PARALELEPÍPEDO	
PAV. ASFÁLTICO EXISTENTE				OBRA: RUA PROJETADA 06	LARGURA DO PAVIMENTO: 8,00m
PAV. PARALELEPÍPEDO EXISTENTE				NOME: Est. 0+0,00 / 10+0,00m	
CANALISTA A IMPLANTAR				MUNICÍPIO/LOCAL: CAMPO GRANDE DO PIAUÍ	
SARJETÃO A IMPLANTAR				EXTENSÃO: 200,00 m	
SENTIDO DAS ÁGUAS →				DATA: 06/2023	VISTO:
POSTE					
RN					
CABEÇA DE RUA					
PLACA DE IDENTIFICAÇÃO DE RUAS					FLS. 01/01

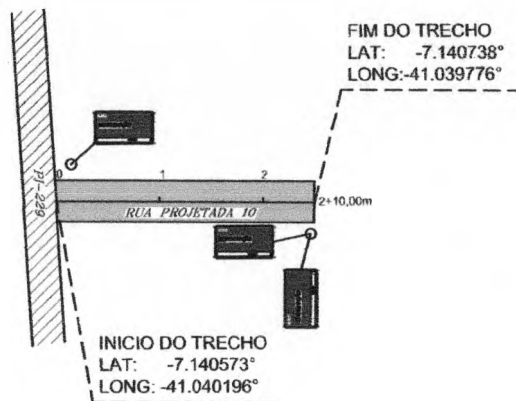
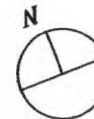

LEGENDA		ESCALA GRAFICA HORIZONTAL E VERTICAL	NOTAS	ESTADO DO PIAUI SECRETARIA DE ESTADO DO TURISMO - SETUR	
PAV. PARALELEPÍPEDO A IMPLANTAR		 0 10 20 30 40 50m	NOTAS 1. EVENTUAIS MODIFICAÇÕES ENCONTRADAS DURANTE A EXECUÇÃO DA OBRA DEVEM SER IMEDIATAMENTE COMUNICADAS À PROJETISTA. 2. TODAS AS MEDIDAS EM METROS.	PAVIMENTAÇÃO EM PARALELEPÍPEDO OBRA: RUA PROJETADA 09 NOME: RUA PROJETADA 09 TRECHO: Est. 0+0,00 / 14+10,00m MUNICÍPIO/LOCAL: CAMPO GRANDE - PI EXTENSÃO: 200,00 m	
PAV. ASPÁLTICO EXISTENTE				LARGURA DO PAVIMENTO: 8,00m	
PAV. PARALELEPÍPEDO EXISTENTE				DATA: 06/2023	VISTO:
CANALETA A IMPLANTAR					
SARJETÃO A IMPLANTAR					FLS. 01/01
SENTIDO DAS ÁGUAS					
POSTE					
RN					
CABEÇA DE RUA					
PLACA DE IDENTIFICAÇÃO DE RUAS					



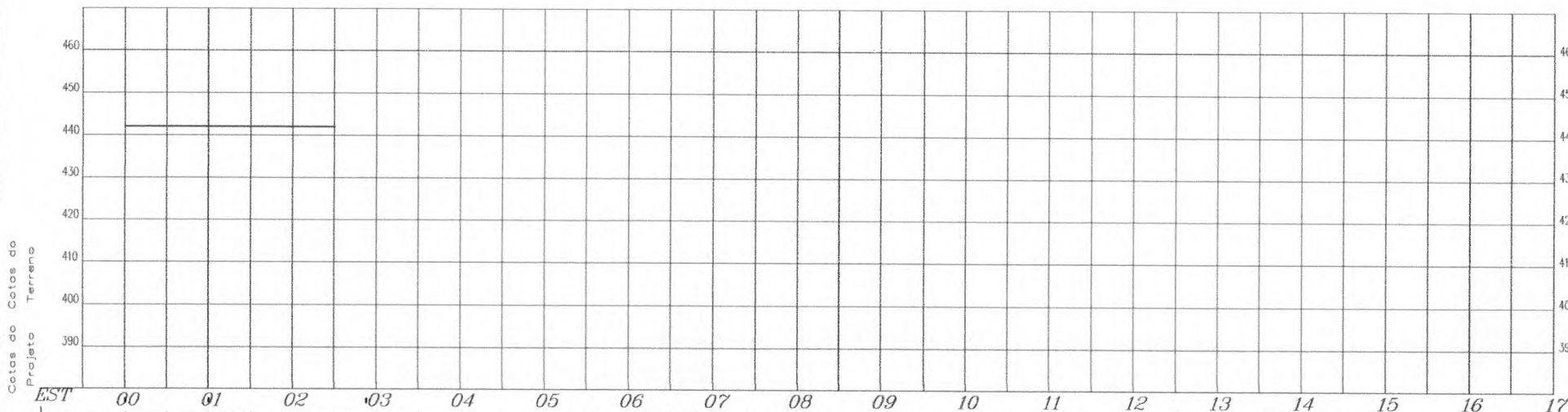

 Yolanda Maria O. Costa
 Engenheira Civil - SETUR
 CREA n° 1917843585

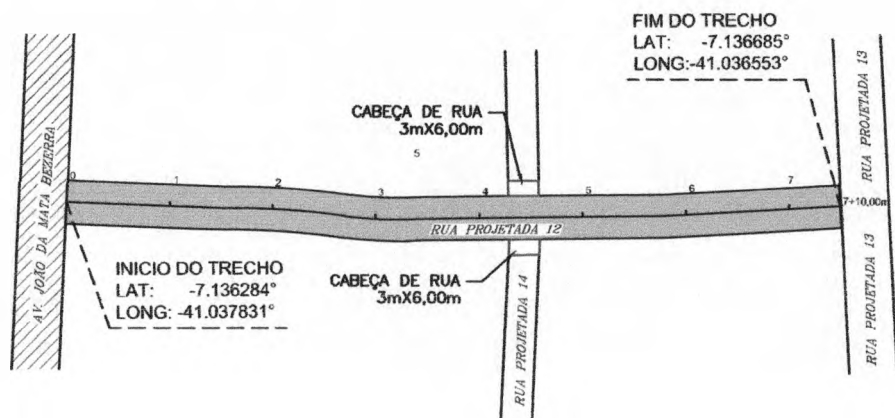

LEGENDA		ESCALA GRAFICA HORIZONTAL E VERTICAL	NOTAS	ESTADO DO PIAUI SECRETARIA DE ESTADO DO TURISMO - SETUR	
PAV. PARALELEPÍPEDO A IMPLANTAR		 0 10 20 30 40 50m	1. EVENTUAIS INTERFERÊNCIAS ENCONTRADAS DURANTE A EXECUÇÃO DA OBRA DEVERÃO SER IMEDIATAMENTE COMUNICADAS À PROJETISTA. 2. TODAS AS MEDIDAS EM METROS	PAVIMENTAÇÃO EM PARALELEPÍPEDO	
PAV. ASFÁLTICO EXISTENTE				OBRA: RUA PROJETADA 10 NOME: RUA PROJETADA 10 TRECHO: Est. 0+0,00 / 2+10,00m MUNICÍPIO/LOCAL: CAMPO GRANDE DO PIAUI - ZONA URBANA EXTENSÃO: 00,00 m LARGURA DO PAVIMENTO: 8,00m	
PAV. PARALELEPÍPEDO EXISTENTE				DATA: 06/2023	VISTO:
CANALETA A IMPLANTAR					PLS: 01/01
SARJETÃO A IMPLANTAR					



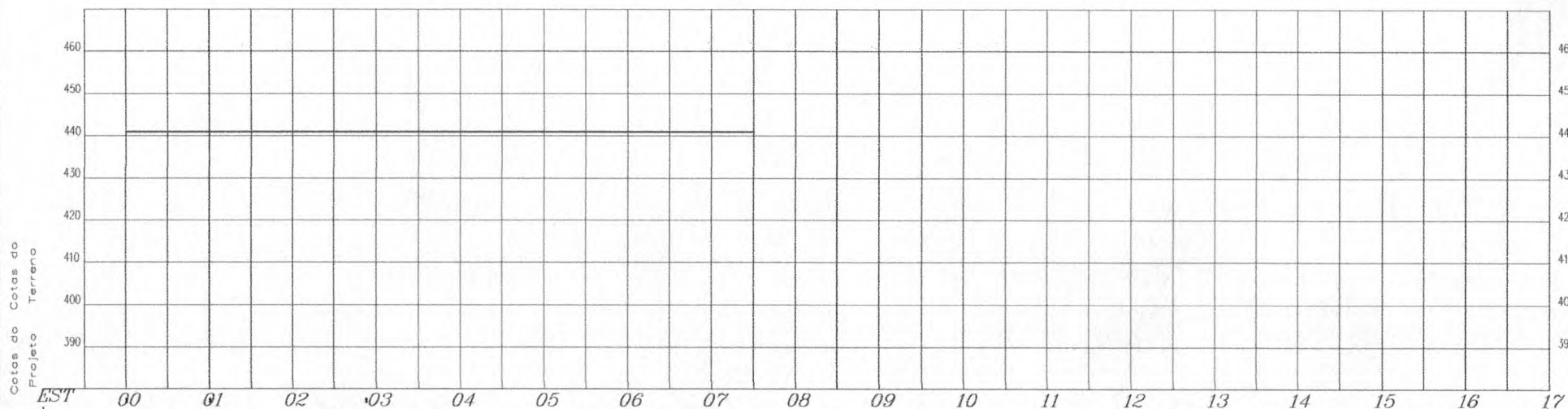

 Yolanda Maria O. Costa
 Engenheira Civil - SETUR
 CREA n° 1917843585

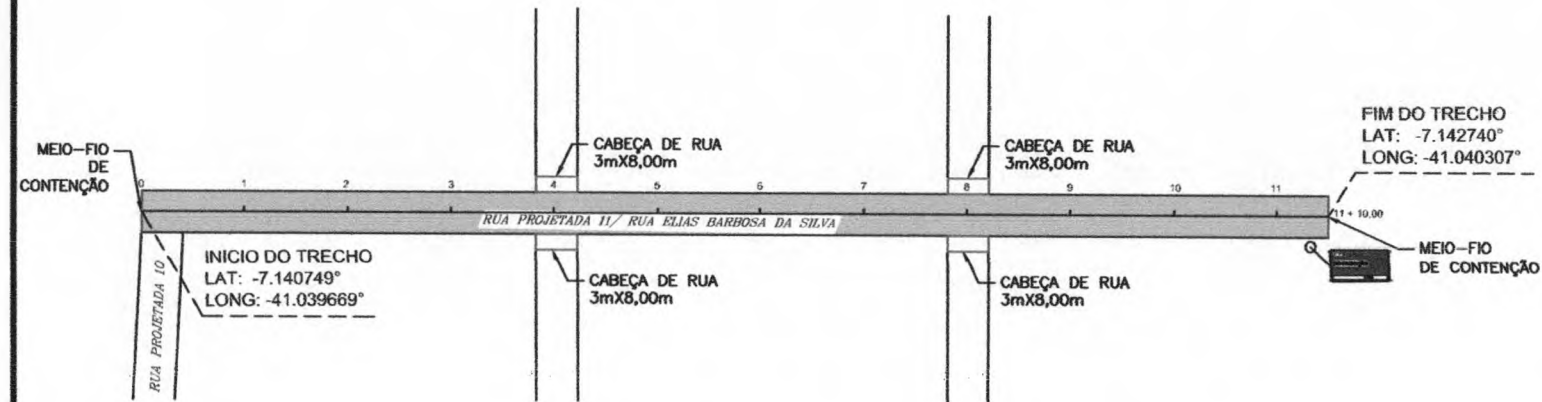

LEGENDA		ESCALA GRAFICA HORIZONTAL E VERTICAL	NOTAS	ESTADO DO PIAUI SECRETARIA DE ESTADO DO TURISMO - SETUR
PAV. PARALELEPÍPEDO A IMPLANTAR		 0 10 20 30 40 50m	1. EVENTUAIS INTERFERÊNCIAS ENCONTRADAS DURANTE A EXECUÇÃO DA OBRA DEVERÃO SER IMEDIATAMENTE COMUNICADAS À PROJETISTA 2. TODAS AS MEDIDAS EM METROS	PAVIMENTAÇÃO EM PARALELEPÍPEDO OBRA: RUA PROJETADA 12 NOME: RUA PROJETADA 12 TRECHO: Est. 0+0,00 / 7+10,00m MUNICÍPIO/LOCAL: CAMPO GRANDE DO PIAUI - ZONA URBANA EXTENSÃO: 100,00 m LARGURA DO PAVIMENTO: 7,00m
PAV. ASPÁLTICO EXISTENTE				SENTIDO DAS ÁGUAS → POSTE RN CABEÇA DE RUA PLACA DE IDENTIFICAÇÃO DE RUAS
PAV. PARALELEPÍPEDO EXISTENTE				FLS 01/01
CANALETA A IMPLANTAR				
SARLETÃO A IMPLANTAR				



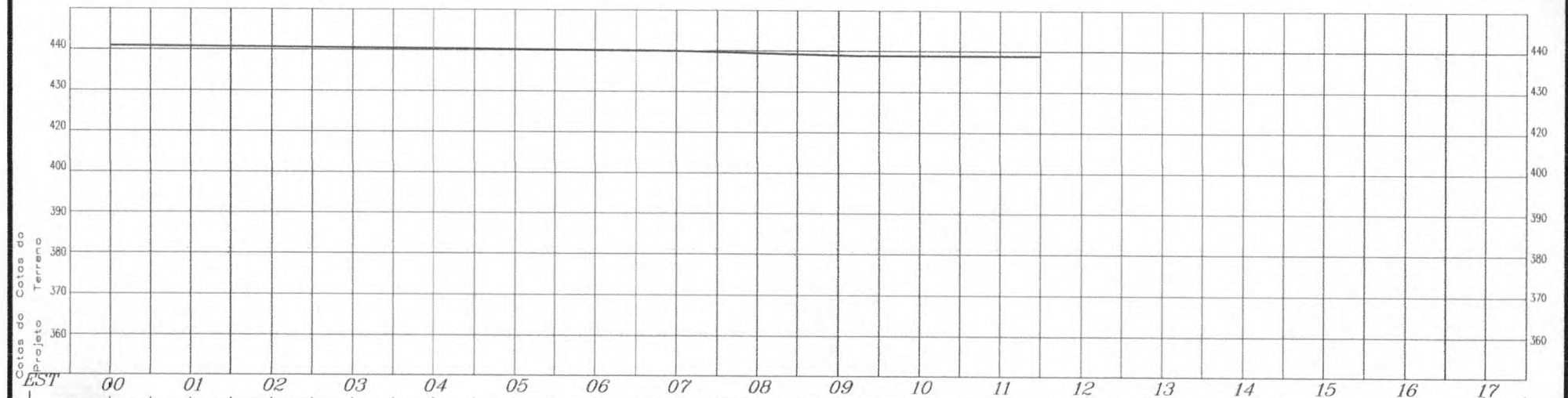

Yolanda Maria O. Costa
Engenheira Civil - SETUR
CREA n° 1917843585

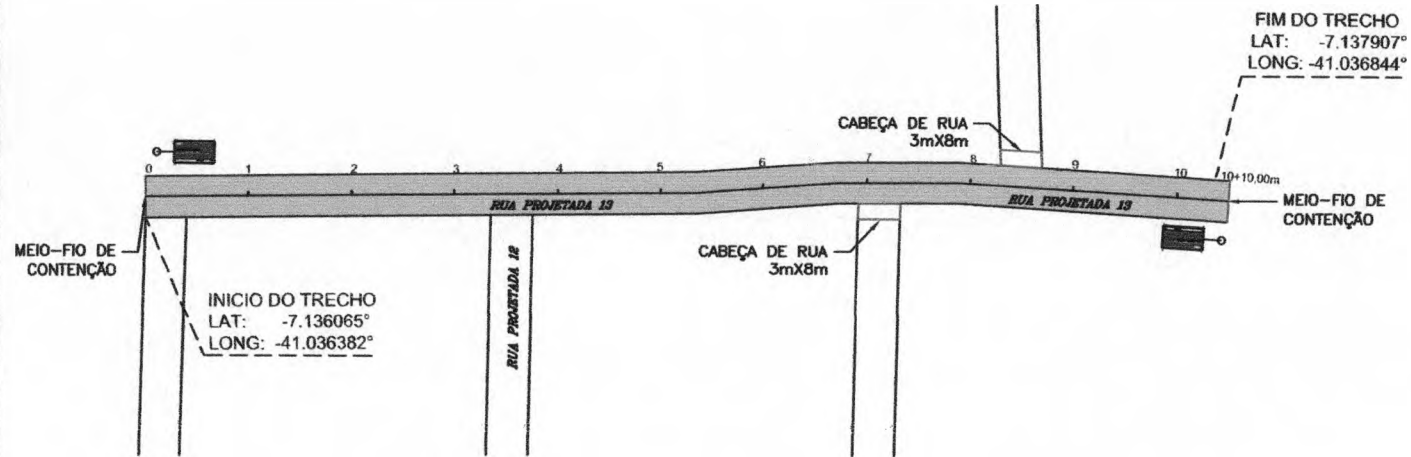
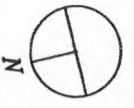

LEGENDA		ESCALA GRAFICA HORIZONTAL E VERTICAL	NOTAS	ESTADO DO PIAUÍ SECRETARIA DE ESTADO DO TURISMO - SETUR	
PAV. PARALELEPÍPEDO A IMPLANTAR			1. EVENTUAIS INTERFERÊNCIAS ENCONTRADAS DURANTE A EXECUÇÃO DA OBRA DEVERÃO SER IMEDIATAMENTE COMUNICADAS À PROJETISTA. 2. TODAS AS MEDIDAS EM METROS.	PAVIMENTAÇÃO EM PARALELEPÍPEDO	
PAV. ASPÁLTICO EXISTENTE				OBRA: RUA PROJETADA 11/ RUA ELIAS BARBOSA DA SILVA	NOME: Est. 0+0,00 / 11+10,00m
PAV. PARALELEPÍPEDO EXISTENTE				MUNICÍPIO/LOCAL: CAMPO GRANDE DO PIAUÍ - ZONA URBANA	
CANALETA A IMPLANTAR				EXTENSÃO: 230,00 m LARGURA DO PAVIMENTO: 6,00m	
SARLETÃO A IMPLANTAR				DATA: 06/2023	VLTO: PLS. 01/01
SENTIDO DAS ÁGUAS					
POSTE					
EN					
CABEÇA DE RUA					
PLACA DE IDENTIFICAÇÃO DE RUAS					



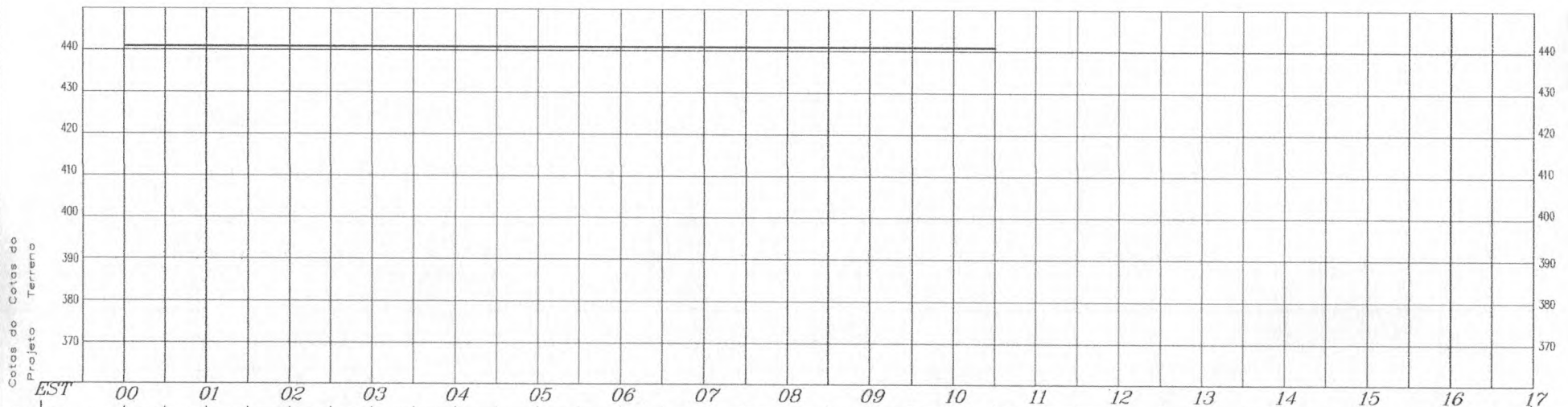

 Yolanda Maria O. Costa
 Engenheira Civil - SETUR
 CREA n° 1917843585

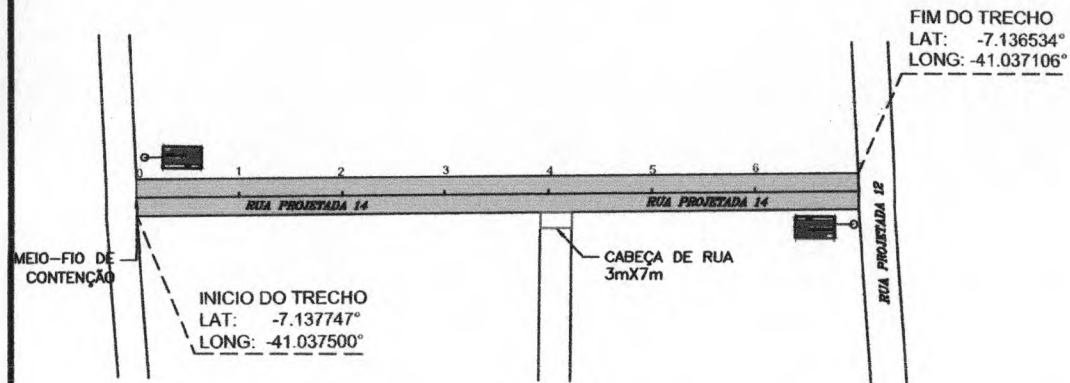
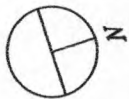

LEGENDA		ESCALA GRAFICA HORIZONTAL E VERTICAL	NOTAS	ESTADO DO PIAUI SECRETARIA DE ESTADO DO TURISMO - SETUR
PAV. PARALELEPÍPEDO A IMPLANTAR		 0 10 20 30 40 50m	NOTAS 1. EVENTUAIS INTERFERÊNCIAS ENCONTRADAS DURANTE A EXECUÇÃO DA OBRA DEVEM SER IMEDIATAMENTE COMUNICADAS À PROJETISTA. 2. TODAS AS MEDIDAS EM METROS.	PAVIMENTAÇÃO EM PARALELEPÍPEDO OBRA: RUA PROJETADA 13 NOME: Est. 0+0,00 / 10+10,00m TRECHO: MUNICÍPIO/LOCAL: CAMPO GRANDE - PI EXTENSÃO: 210,00 m LARGURA DO PAVIMENTO: 8,00m
PAV. ASFÁLTICO EXISTENTE				
PAV. PARALELEPÍPEDO EXISTENTE				
CANALISTA A IMPLANTAR				
SARJETÃO A IMPLANTAR				



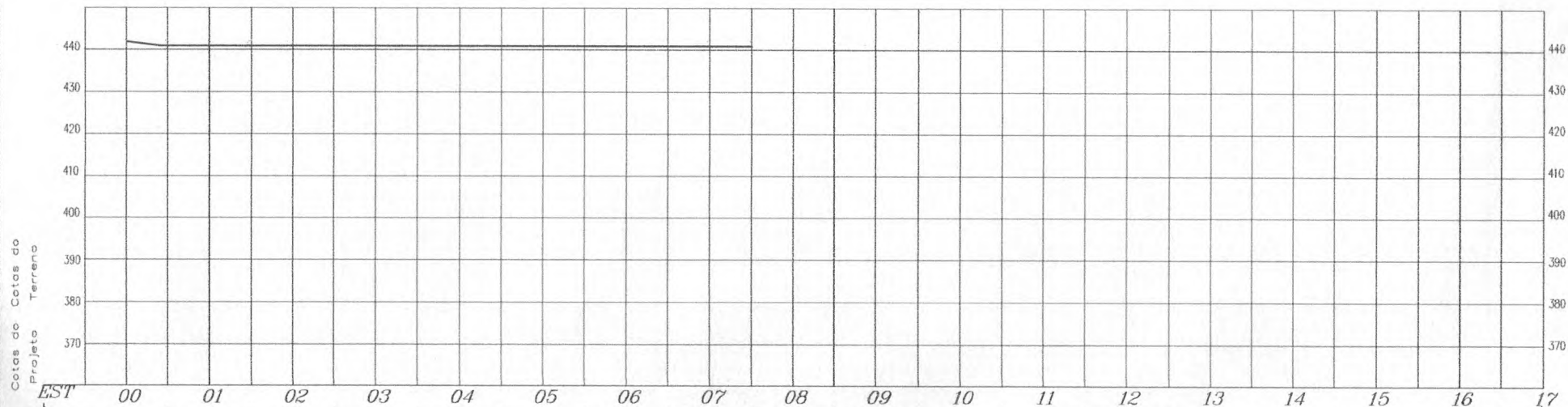

 Yolanda Maria O. Costa
 Engenheira Civil - SETUR
 CREA n° 1917843585

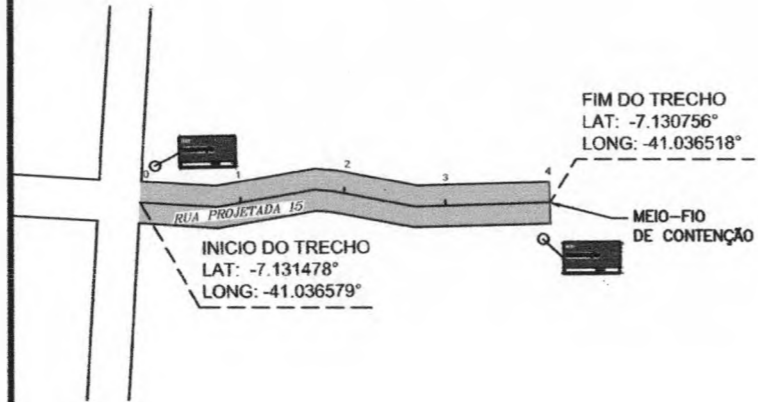

LEGENDA		ESCALA GRAFICA HORIZONTAL E VERTICAL	NOTAS	ESTADO DO PIAU SECRETARIA DE ESTADO DO TURISMO - SETUR
PAV. PARALELEPÍPEDO A IMPLANTAR		 0 10 20 30 40 50m	1. EVENTUAIS INTERFERÊNCIAS ENCONTRADAS DURANTE A EXECUÇÃO DA OBRA DEVERÃO SER MEDIDAMENTE COMARCADAS À PROPOSTA. 2. TODAS AS MEDIDAS EM METROS.	OBRA: PAVIMENTAÇÃO EM PARALELEPÍPEDO NOME: RUA PROJETADA 14 TRECHO: Est. 0+0,00 / 7+0,00m MUNICÍPIO/LOCAL: CAMPO GRANDE - PI EXTENSÃO: 140,00 m LANGURA DO PAVIMENTO: 7,00m
PAV. ASPÁLTICO EXISTENTE				
PAV. PARALELEPÍPEDO EXISTENTE				
CANALETA A IMPLANTAR				
SARRETELO A IMPLANTAR				
SENTIDO DAS ÁGUAS				
POSTE				
RN				
CABEÇA DE RUA				
PLACA DE IDENTIFICAÇÃO DE RUAS				
				DATA: 08/2023 VISTO: FLS: 01/01



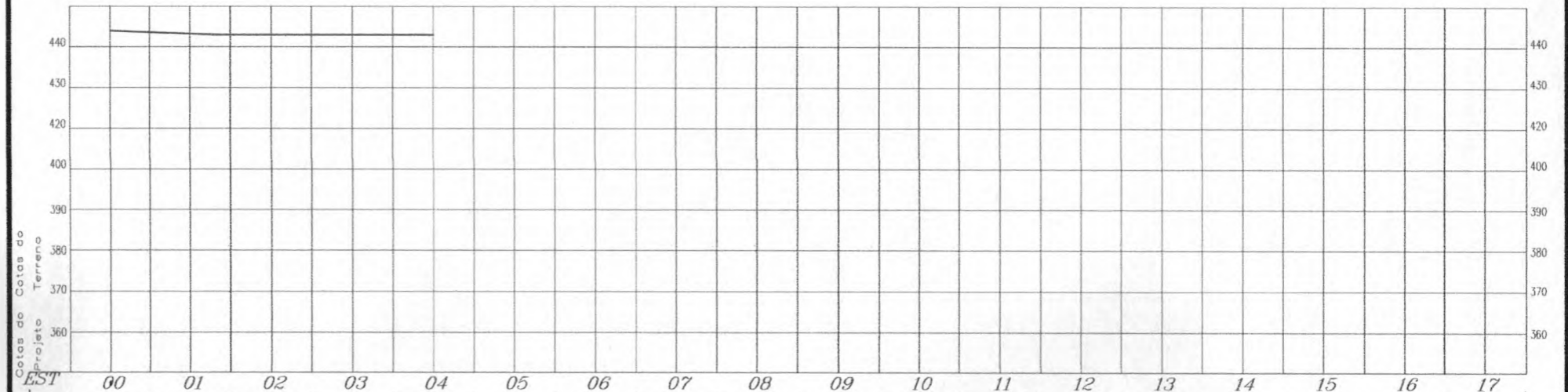

Yolanda Maria O. Costa
Engenheira Civil - SETUR
CREA n° 1917843585

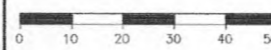

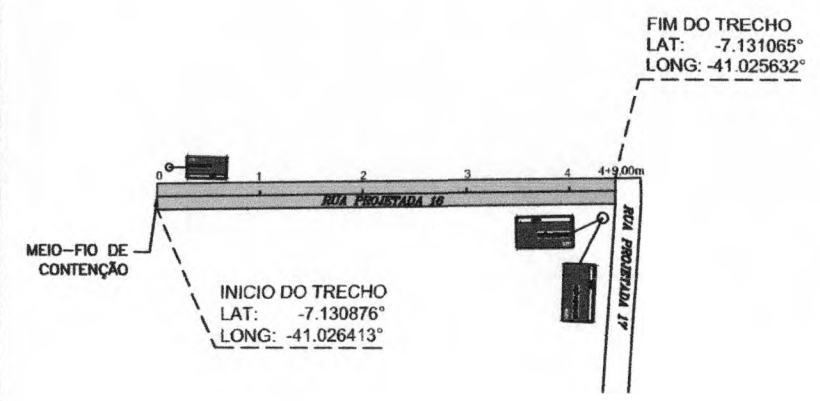
LEGENDA		ESCALA GRAFICA HORIZONTAL E VERTICAL	NOTAS	ESTADO DO PIAUI SECRETARIA DE ESTADO DO TURISMO - SETUR	
PAV. PARALELEPÍPEDO A IMPLANTAR			1. EVENTOS INDEPENDENTES EXCERTESE SOBRE A EXECUÇÃO DA OBRA DEVEREM SER MEDIDAMENTE COMUNICADAS À PROJETISTA	PAVIMENTAÇÃO EM PARALELEPÍPEDO	
PAV. ASPALTICO EXISTENTE				OBRA: RUA PROJETADA 15	
PAV. PARALELEPÍPEDO EXISTENTE				NOME: Est. 0+0,00 / 4+0,00m	
CANALISTA A IMPLANTAR				TRECHO: CAMPO GRANDE DO PIAUI - ZONA URBANA	
SARJETÃO A IMPLANTAR		EXTENSÃO: 80,00 m	LARGURA DO PAVIMENTO: 8,00m	DATA: 06/2023	VISTO:
SENTEDO DAS AGUAS			2. TODAS AS MEDIDAS EM METROS		FLS. 01/01
POSTE					
EN					
CABEÇA DE RUA					
PLACA DE IDENTIFICAÇÃO DE RUAS					



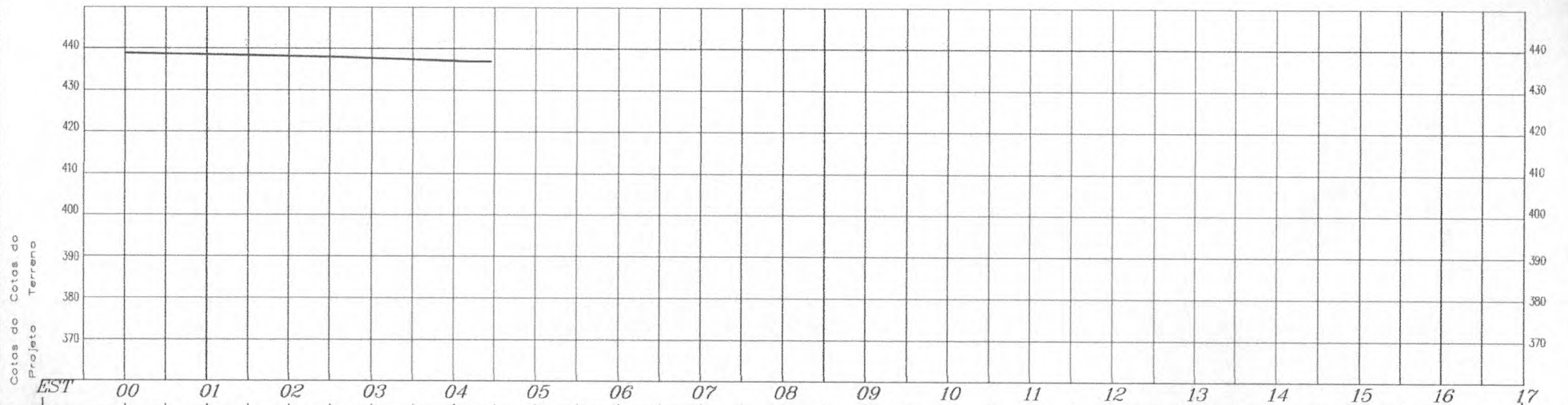

 Yolanda Maria O. Costa
 Engenheira Civil - SETUR
 CREA n° 1917843585

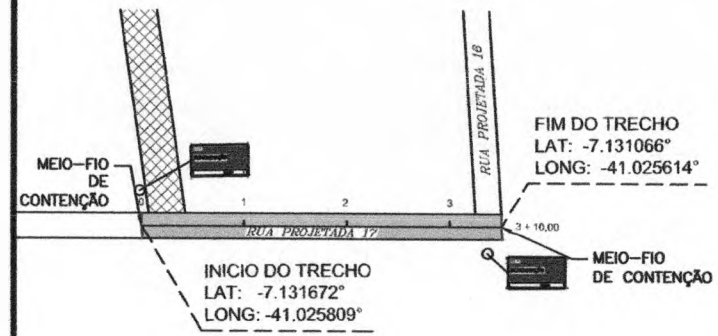
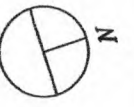

LEGENDA		ESCALA GRAFICA HORIZONTAL E VERTICAL	NOTAS	ESTADO DO PIAUÍ SECRETARIA DE ESTADO DO TURISMO - SETUR
PAV. PARALELEPÍPEDO A IMPLANTAR		 0 10 20 30 40 50m	NOTAS 1. EVITAR QUALQUER INTERFERÊNCIA ENCONTRADAS DURANTE A EXECUÇÃO DA OBRA DEVERÃO SER IMEDIATAMENTE COMUNICADAS A PROJETISTA. 2. TODAS AS MEDIDAS EM METROS.	OBRA: PAVIMENTAÇÃO EM PARALELEPÍPEDO NOME: RUA PROJETADA 16 TRECHO: Est. 0+0,00 / 4+9,00m MUNICÍPIO/LOCAL: CAMPO GRANDE - PI EXTENSÃO: 99,00 m LARGURA DO PAVIMENTO: 5,00m
PAV. ASFÁLTICO EXISTENTE				DATA: 06/2023 VISTO:
PAV. PARALELEPÍPEDO EXISTENTE				FLS. 01/01
CANALETA A IMPLANTAR				
SARJETÃO A IMPLANTAR				
SENTIDO DAS ÁGUAS				
POSTE				
EN				
CABEÇA DE RUA				
PLACA DE IDENTIFICAÇÃO DE RUAS				

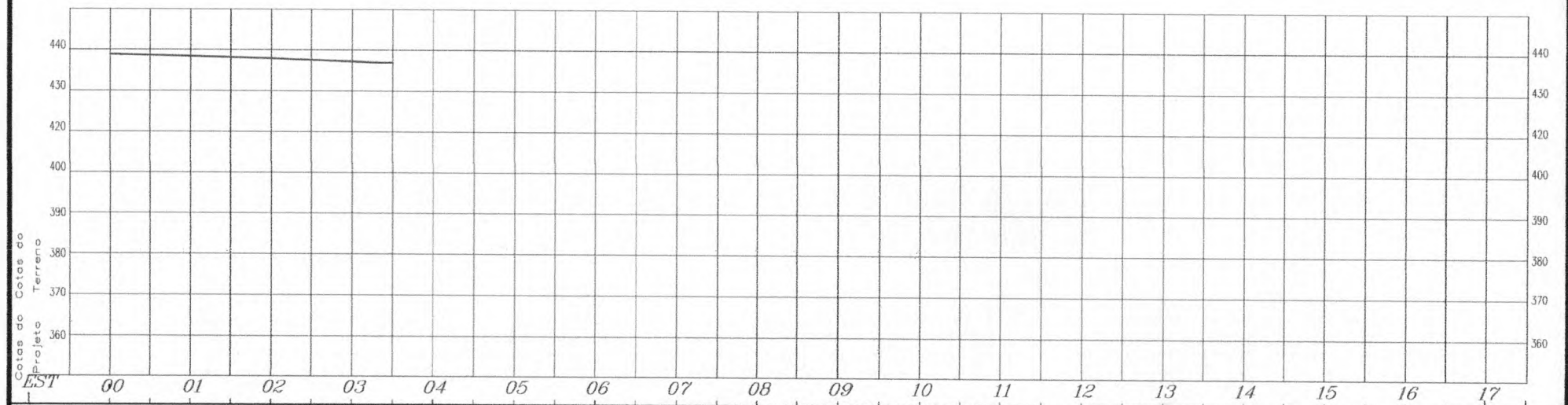

 Yolanda Maria O. Costa
 Engenheira Civil - SETUR
 CREA nº 1917843585

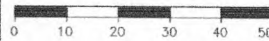

LEGENDA		ESCALA GRAFICA HORIZONTAL E VERTICAL	NOTAS	ESTADO DO PIAUÍ SECRETARIA DE ESTADO DO TURISMO - SETUR
PAV. PARALELEPÍPEDO A IMPLANTAR		 0 10 20 30 40 50m	NOTAS 1. EVENTUAIS INTERFERÊNCIAS ENCONTRADAS DURANTE A EXECUÇÃO DA OBRA DEVERÃO SER IMEDIATAMENTE COMUNICADAS À PROJETISTA. 2. TODAS AS MEDIDAS EM METROS.	OBRA: PAVIMENTAÇÃO EM PARALELEPÍPEDO NOME: RUA PROJETADA 17 TRECHO: Est. 0+0,00 / 3+10,00m MUNICÍPIO/LOCAL: CAMPO GRANDE DO PIAUÍ - ZONA URBANA EXTENSÃO: 70,00 m
PAV. ASPALTICO EXISTENTE				SENTIDO DAS ÁGUAS → POSTE BN CABEÇA DE RUA PLACA DE IDENTIFICAÇÃO DE RUAS
PAV. PARALELEPÍPEDO EXISTENTE				
CANALISTA A IMPLANTAR				
SARBIETÃO A IMPLANTAR				

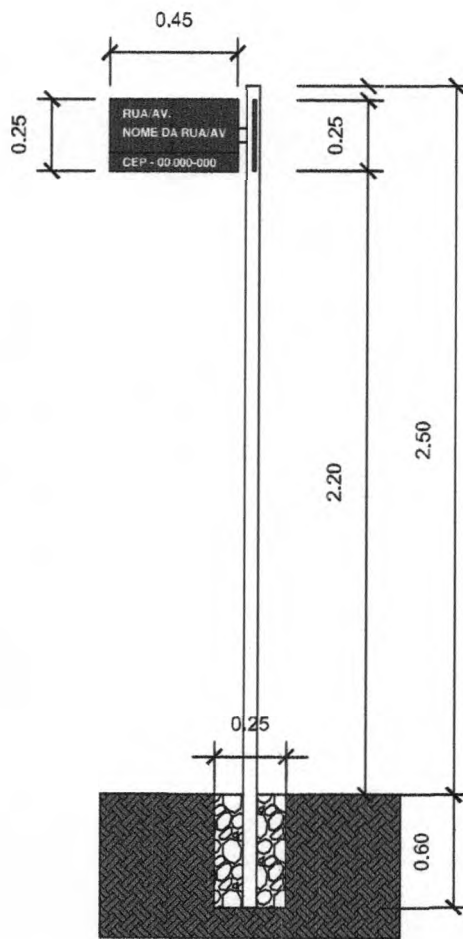
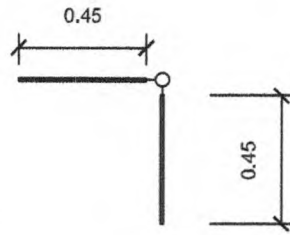



 Yolanda Maria O. Costa
 Engenheira Civil - SETUR
 CREA n° 1917843585

PLACA DE REGULAMENTAÇÃO
 ESCALA: 1/25

 <p> SECRETARIA DO TURISMO - SETUR GOVERNO DO PIAUÍ AQUI TEM TRABALHO AQUI TEM FUTURO. </p>	Orgão:	SECRETARIA DE ESTADO DO TURISMO - SETUR	
	Obra:	PAVIMENTAÇÃO EM PARALELEPÍEDO EM CAMPO GRANDE DO PIAUÍ	
	Desenho:	PLACA DE IDENTIFICAÇÃO DE RUAS	
	Data:	JUNHO/2023	Escala:
		Prancha:	1/1

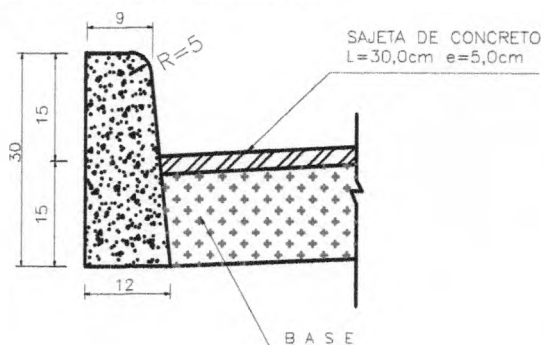
MEIO-FIO DE CONCRETO MFC 05



CONSUMOS MÉDIOS		#
ESCAVAÇÃO	≤ 0,05m ³ /m	
CONCRETO fck ≤ 11 MPa	0,034m ³ /m	
FORMAS DE MADEIRA COMUM	0,63 m ² /m	

Yolanda Maria O. Costa
 Engenheira Civil - SETUR
 CREA n° 1917843585

SARJETA DE CONCRETO E MEIO-FIO
 ESCALA: 1/10

	Orgão:	SECRETARIA DE ESTADO DO TURISMO - SETUR	
	Obra:	PAVIMENTAÇÃO EM PARALELEPÍPEDO EM CAMPO GRANDE DO PIAUÍ	
	Desenho:	SARJETA DE CONCRETO E MEIO-FIO	
	Data:	JUNHO/2023	Escala:
		Prancha:	1/1

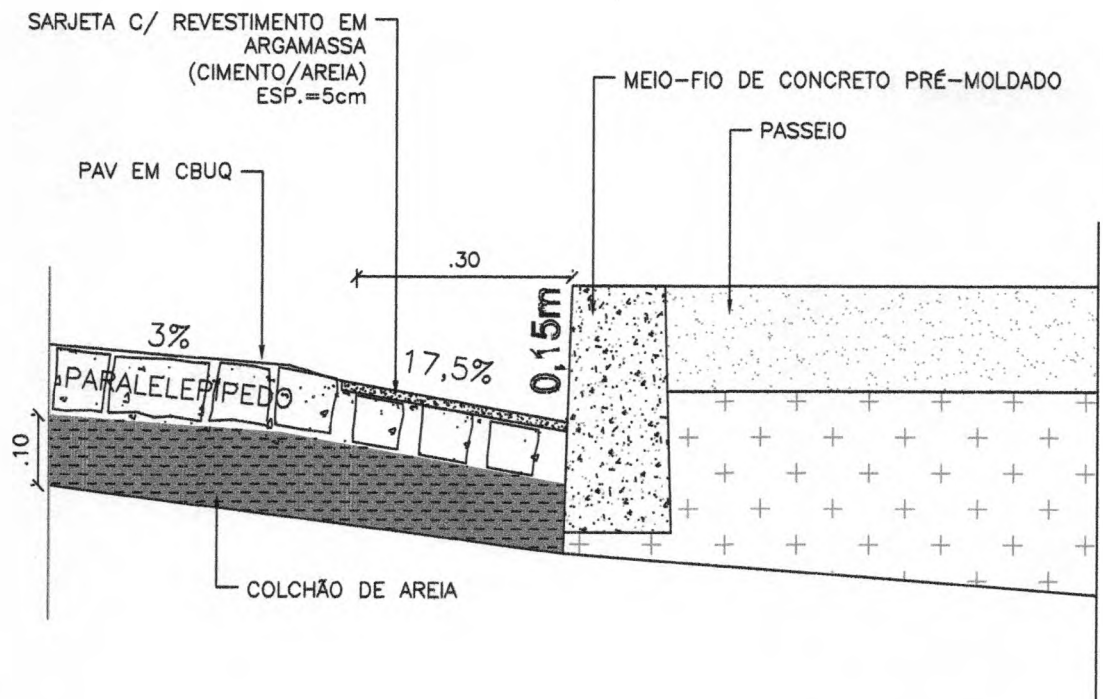

 Yolanda Maria O. Costa
 Engenheira Civil - SETUR
 CREA n° 1917843585

DETALHE SARJETA
 ESCALA: 1/10

 <p> SECRETARIA DO TURISMO - SETUR GOVERNO DO PIAUÍ AQUI TEM TRABALHO AQUI TEM FUTURO. </p>	Orgão:	SECRETARIA DE ESTADO DO TURISMO - SETUR	
	Obra:	PAVIMENTAÇÃO EM PARALELEPÍPEDO EM CAMPO GRANDE DO PIAUÍ	
	Desenho:	DETALHE SARJETA	
Data:	JUNHO/2023	Escala:	1/10
		Prancha:	1/1