

PROJETO BÁSICO

**OBRA: Pavimentação em Paralelepípedo na Rua Geracinda Maria
da Conceição e na Rua Aurora Alves Costa, na cidade de
Brasileira- Piauí**



Yanna Carolina Rodrigues da Silva
Engenheira Civil - SETUR
CREA nº 1916129285

OUTUBRO/2023

SUMÁRIO

- 1.0 – APRESENTAÇÃO**
- 2.0 – ASPECTOS GEOGRÁFICOS**
- 3.0 – ASPECTOS SOCIOECONÔMICOS**
- 4.0 – ASPECTOS FISIOGRÁFICOS**
- 5.0 – JUSTIFICATIVA**
- 6.0 – OBJETIVOS E METAS**
- 7.0 – RELATÓRIO FOTOGRÁFICO**
- 8.0 – MAPA ILUMINADO**
- 9.0 – ORÇAMENTO RESUMO**
- 10.0 – CRONOGRAMA FÍSICO-FINANCEIRO**
- 11.0 – ORÇAMENTO SINTÉTICO**
- 12.0 – MEMÓRIA DE CÁLCULO**
- 13.0 – COMPOSIÇÕES ANALÍTICAS COM PREÇO UNITÁRIO**
- 14.0 – CURVA ABC DE SERVIÇOS**
- 15.0 – BDI DE SERVIÇOS**
- 16.0 – BDI DIFERENCIADO**
- 17.0 – ENCARGOS SOCIAIS**
- 18.0 – PROJETO**
- 19.0 – ESPECIFICAÇÕES TÉCNICAS**
- 20.0 – ANEXOS**
 - 20.1 – JUSTIFICATIVA DO PROJETO BÁSICO**
 - 20.2 – JUSTIFICATIVA DA BASE ORÇAMENTÁRIA**
 - 20.3 – DECLARAÇÃO DE ALTERNATIVA ORÇAMENTÁRIA MAIS ADEQUADA**
 - 20.3.1 – COMPARAÇÃO DE BDI DE SERVIÇOS**
 - 20.3.2 – COMPARAÇÃO DE BDI DIFERENCIADO**
 - 20.3.3 – COMPARAÇÃO DOS ENCARGOS SOCIAIS**
 - 20.3.4 – ORÇAMENTO SINTÉTICO DESONERADO – PARA COMPARAÇÃO**
 - 20.3.5 – COMPOSIÇÕES ANALÍTICAS DESONERADO – PARA COMPARAÇÃO**



Yanna Carolina Rodrigues da Silva
Engenheira Civil - SETUR
CREAM 1916129285

1.0– APRESENTAÇÃO

Apresentamos o Projeto Básico de Engenharia para execução da obra de Pavimentação em Paralelepípedo na Rua Geracinda Maria da Conceição e na Rua Aurora Alves Costa, na cidade de Brasileira- Piauí, com orçamento total no valor de **R\$ 407.090,79 (Quatrocentos e sete mil, noventa reais e setenta e nove centavos)**, com prazo de execução de 180 (Cento e oitenta) dias, utilizando como referência as tabelas de preços SINAPI - 08/2023, ORSE - 08/2023 e SEINFRA - 027, com preços unitários **Não Desonerados**, conforme as planilhas elaboradas que contam neste projeto básico.



Yanna Carolina Rodrigues da Silva
Engenheira Civil - SETUR
CREA 1916129285

2.0 - ASPECTOS GEOGRÁFICOS

O município está localizado na microrregião do Baixo Parnaíba Piauiense (figura 1), compreendendo uma área de 905,71 km², e tendo como limites ao norte os municípios de Batalha e Piracuruca, ao sul Batalha, Piripiri e Domingos Mourão, a leste São João da Fronteira, e a oeste Batalha e Piripiri.

A sede municipal tem as coordenadas geográficas de 04°07'51" de latitude sul e 41°46'55" de longitude oeste de Greenwich e dista cerca de 172 km de Teresina.



**Figura 01 - município de Brasileira
(PI)**

Yanina Carolina Rodrigues da Silva
Engenheira Civil - SETUR
CREAM 1916129285

3.0 - ASPECTOS SOCIOECONÔMICOS

O município foi criado pela Lei Estadual nº 4.889 de 12/12/1989. A população total, segundo o Censo 2022 do IBGE, é de 8.436 habitantes e uma densidade demográfica de 9,58 hab/km². Com relação a educação, 96,7% da população de 06 a 14 anos de idade são alfabetizadas.

A sede do município dispõe de energia elétrica distribuída pela Companhia Energética do Piauí S/A - CEPISA, terminais telefônicos atendidos pela TELEMAR Norte Leste S/A, agência de correios e telégrafos, e escola de ensino fundamental.

A agricultura praticada no município é baseada na produção de arroz, mandioca e cana-de-açúcar

4.0 - ASPECTOS FISIAGRÁFICOS

As condições climáticas do município de Brasileira (com altitude da sede a 180 m acima do nível do mar), apresentam temperaturas mínimas de 27 oC e máximas de 37 oC, com clima quente tropical. A precipitação pluviométrica média anual é definida no Regime Equatorial Marítimo, com isoietas anuais entre 800 a 1.600 mm, cerca de 5 a 6 meses como os mais chuvosos e período restante do ano de estação seca. O trimestre mais úmido é o formado pelos meses de fevereiro, março e abril. Estas informações foram obtidas a partir do Projeto Radam (1973), Perfil dos Municípios (IBGE – CEPRO, 1998) e Levantamento Exploratório - Reconhecimento de solos do Estado do Piauí (1986).

Os solos no município estão representados por vários tipos (CPRM, 1973; Levantamento exploratório - Reconhecimento de solos do Estado do Piauí, 1986 e Projeto Radam, 1973). Grupamento indiscriminado de planossolos eutróficos, solódicos e não solódicos, fraco a moderado, textura média, fase pedregosa e não pedregosa, com caatinga hipoxerófila associada. Os solos hidromórficos, gleizados. Os solos aluviais, álicos, distróficos e eutróficos, de textura indiscriminada e transições vegetais caatinga/cerrado caducifólio e floresta ciliar de carnaúba/caatinga de várzea. Os solos arenosos essencialmente quartzosos, profundos, drenados, desprovidos de minerais primários, de baixa fertilidade, com transições vegetais, fase caatinga hiperxerófila e/ou cerrado e/ou carrasco.

As formas de relevo, da região em apreço, compreendem, principalmente, superfícies tabulares reelaboradas (chapadas baixas), relevo plano com partes suavemente onduladas e altitudes variando de 150 a 250 metros. Dados obtidos a partir do Levantamento Exploratório - Reconhecimento de solos do Estado do Piauí (1986) e Geografia do Brasil – Região Nordeste (IBGE – 1977).

5.0 – JUSTIFICATIVA

No município de Brasileira (PI) existem muitas ruas não pavimentadas e, portanto, sujeitas ao acúmulo de água, produzindo lama na estação chuvosa e muita poeira na estação seca, causando doenças respiratórias em crianças e idosos, como também tornando-se um local de difícil acesso para a prestação dos serviços básicos a saúde, como coleta de lixo, acesso de veículos institucionais como ambulância, viaturas policiais e demais veículos prestadores de serviços, assim como os automóveis particulares. Essas pavimentações é muito importante para o desenvolvimento da cidade, com tudo esse projeto tenta a melhoria da igualdade e inclusão social, estímulo ao desenvolvimento econômico, melhoria da qualidade de vida, segurança viária e melhoria de acessibilidade.

6.0 – OBJETIVOS E METAS

GERAIS

O objetivo principal da pavimentação é garantir a trafegabilidade em qualquer época do ano, independente das condições climáticas.

ESPECÍFICOS

- > Dotar a população beneficiada de melhoria de locomoção;
- > Oferecer melhores condições de vida da comunidade em geral;
- > Propiciar a melhoria da infraestrutura na região.



Yanna Carolina Rodrigues da Silva
Engenheira Civil - SETUR
CREA nº 1916129285

7.0 – RELATÓRIO FOTOGRÁFICO

Obra: Pavimentação em Paralelepípedo na Rua Geracinda Maria da Conceição e na Rua Aurora Alves Costa, na cidade de Brasileira- Piauí

RELATÓRIO FOTOGRÁFICO

Rua Geracinda Maria da Conceição

Imagem 01 - Início da Rua Geracinda Maria da Conceição

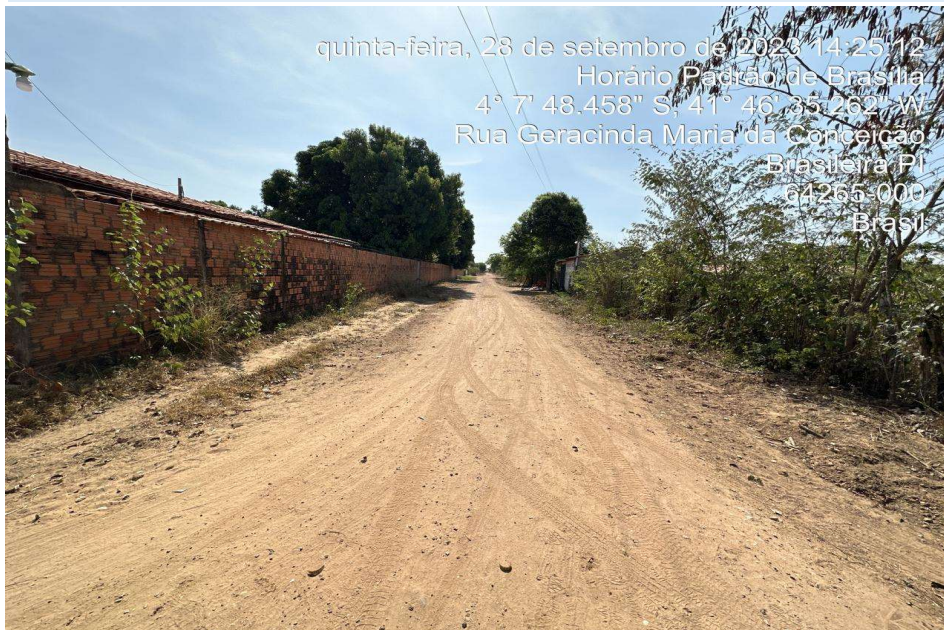

Coordenadas:

4° 7' 48.458" S

41° 46' 35.262" W

Imagem 02 - Fim da Rua Geracinda Maria da Conceição



Coordenadas:

4° 7' 46.440" S

41° 46' 44.979" W

Yanna Carolina Rodrigues da Silva
Engenheira Civil - SETUR
CREA nº 1916129285

Rua Aurora Alves Costa

Imagem 03 - Início da Rua Aurora Alves Costa



Coordenadas:	4° 8' 4.211" S	41° 47' 4.447" W
--------------	----------------	------------------

Imagem 04 - Fim da Rua Aurora Alves Costa





Coordenadas:	4° 8' 8.141" S	41° 47' 2.740" W
--------------	----------------	------------------

Yanna Carolina Rodrigues da Silva
Engenheira Civil - SETUR
CREA nº 1916129285

8.0 – MAPA ILUMINADO



LEGENDA:	
	RUA GERACINDA MARIA DA CONCEIÇÃO
	RUA AURORA ALVES COSTA

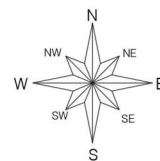

Yanna Carolina Rodrigues da Silva
Engenheira Civil - SETUR
CREA 1916129285

9.0 - RESUMO DO ORÇAMENTO

Obra
Pavimentação em Paralelepípedo na Rua Geracinda Maria da Conceição e na Rua Aurora Alves Costa, na cidade de Brasileira- Piauí

Bancos
SINAPI - 08/2023 - Piauí
ORSE - 08/2023 - Sergipe
SEINFRA - 027 - Ceará

B.D.I.
20,73%

Encargos
Não Desonerado:
Horista: 112,53%
Mensalista: 70,69%

Planilha Orçamentária Resumida

Item	Descrição	Total	Peso (%)
1	ADMINISTRAÇÃO LOCAL	7.905,86	1,94 %
2	RUA RUA GERACINDA MARIA DA CONCEIÇÃO	252.359,29	61,99 %
3	RUA AURORA ALVES COSTA	146.825,64	36,07 %

Total sem BDI 337.243,14
Total do BDI 69.847,65
Total Geral 407.090,79

Yanna Carolina Rodrigues da Silva
Engenheira Civil - SETUR
CREA nº 1916129285

10.0 - CRONOGRAMA FÍSICO FINANCEIRO

Obra
Pavimentação em Paralelepípedo na Rua Geracinda Maria da Conceição e na Rua Aurora Alves Costa, na cidade de Brasileira-Piauí -

Bancos
SINAPI - 08/2023 - Piauí
ORSE - 08/2023 - Sergipe
SEINFRA - 027 - Ceará

B.D.I.
20,73%

Encargos Sociais
Não Desonerado:
Horista: 112,53%
Mensalista: 70,69%

Cronograma Físico e Financeiro

Item	Descrição	Total Por Etapa	30 DIAS	60 DIAS	90 DIAS	120 DIAS	150 DIAS	180 DIAS
1	ADMINISTRAÇÃO LOCAL	100,00% 7.905,86	16,67% 1.317,64	16,67% 1.317,64	16,67% 1.317,64	16,67% 1.317,64	16,67% 1.317,64	16,67% 1.317,64
2	RUA RUA GERACINDA MARIA DA CONCEIÇÃO	100,00% 252.359,29	26,38% 66.572,38	26,38% 66.572,38	26,38% 66.572,38	20,86% 52.642,15		
3	RUA AURORA ALVES COSTA	100,00% 146.825,64				9,50% 13.948,44	45,25% 66.438,60	45,25% 66.438,60
Porcentagem			16,68%	16,68%	16,68%	16,68%	16,64%	16,64%
Custo			67.890,02	67.890,02	67.890,02	67.908,23	67.756,25	67.756,25
Porcentagem Acumulado			16,68%	33,35%	50,03%	66,71%	83,36%	100,0%
Custo Acumulado			67.890,02	135.780,04	203.670,07	271.578,29	339.334,54	407.090,79



Yanna Carolina Rodrigues da Silva
Engenheira Civil - SETUR
CREA nº 1916129285

11.0 - ORÇAMENTO SINTÉTICO

Obra
Pavimentação em Paralelepípedo na Rua Geracinda Maria da Conceição e na Rua Aurora Alves Costa, na cidade de Brasileira- Piauí

Bancos
SINAPI - 08/2023 - Piauí
ORSE - 08/2023 - Sergipe
SEINFRA - 027 - Ceará

B.D.I.
20,73%

Encargos Sociais
Não Desonerado:
Horista: 112,53%
Mensalista: 70,69%

Orçamento Sintético

Item	Código	Banco	Descrição	Und	Quant.	Valor Unit	Valor Unit com BDI	Total	Peso (%)
1			ADMINISTRAÇÃO LOCAL					7.905,86	1,94 %
1.1	90777	SINAPI	ENGENHEIRO CIVIL DE OBRA JUNIOR COM ENCARGOS COMPLEMENTARES	H	30,00	112,26	135,53	4.065,90	1,00 %
1.2	90780	SINAPI	MESTRE DE OBRAS COM ENCARGOS COMPLEMENTARES	H	68,00	46,78	56,47	3.839,96	0,94 %
2			RUA RUA GERACINDA MARIA DA CONCEIÇÃO					252.359,29	61,99 %
2.1			SERVIÇOS PRELIMINARES					1.804,33	0,44 %
2.1.1	74209/001	SINAPI	PLACA DE OBRA EM CHAPA DE ACO GALVANIZADO	m²	3,60	367,11	443,21	1.595,55	0,39 %
2.1.2	99064	SINAPI	LOCAÇÃO DE PAVIMENTAÇÃO. AF_10/2018	M	286,00	0,61	0,73	208,78	0,05 %
2.2			MOVIMENTO DE TERRA					241,92	0,06 %
2.2.1	100575	SINAPI	REGULARIZAÇÃO DE SUPERFÍCIES COM MOTONIVELADORA. AF_11/2019	m²	1.728,00	0,12	0,14	241,92	0,06 %
2.3			PAVIMENTAÇÃO					219.421,44	53,90 %
2.3.1	COMP. - 001	Próprio	Pavimentação em paralelepípedo granítico sobre colchão de areia, rejuntado com argamassa de cimento e areia traço 1:3, inclusive frete do paralelepípedo granítico (BDI DIFERENCIADO DE 11,10% PARA O INSUMO PARALELEPIPEDO)	m²	1.728,00	108,34	125,03	216.051,84	53,07 %
2.3.2	C0821	SEINFRA	COMPACTAÇÃO MECÂNICA DE CALÇAMENTO C/COMPACTADOR TIPO SAPO	m²	1.728,00	1,62	1,95	3.369,60	0,83 %
2.4			DRENAGEM					29.682,00	7,29 %
2.4.1	94273	SINAPI	ASSENTAMENTO DE GUIA (MEIO-FIO) EM TRECHO RETO, CONFECCIONADA EM CONCRETO PRÉ-FABRICADO, DIMENSÕES 100X15X13X30 CM (COMPRIMENTO X BASE INFERIOR X BASE SUPERIOR X ALTURA), PARA VIAS URBANAS (USO VIÁRIO). AF_06/2016	M	582,00	42,25	51,00	29.682,00	7,29 %
2.5			DIVERSOS					1.209,60	0,30 %
2.5.1	6191	ORSE	Limpeza de ruas (varrição e remoção de entulhos)	m²	1.728,00	0,58	0,70	1.209,60	0,30 %
3			RUA AURORA ALVES COSTA					146.825,64	36,07 %
3.1			SERVIÇOS PRELIMINARES					1.716,00	0,42 %
3.1.1	74209/001	SINAPI	PLACA DE OBRA EM CHAPA DE ACO GALVANIZADO	m²	3,60	367,11	443,21	1.595,55	0,39 %
3.1.2	99064	SINAPI	LOCAÇÃO DE PAVIMENTAÇÃO. AF_10/2018	M	165,00	0,61	0,73	120,45	0,03 %
3.2			MOVIMENTO DE TERRA					140,28	0,03 %
3.2.1	100575	SINAPI	REGULARIZAÇÃO DE SUPERFÍCIES COM MOTONIVELADORA. AF_11/2019	m²	1.002,00	0,12	0,14	140,28	0,03 %
3.3			PAVIMENTAÇÃO					127.233,96	31,25 %
3.3.1	COMP. - 001	Próprio	Pavimentação em paralelepípedo granítico sobre colchão de areia, rejuntado com argamassa de cimento e areia traço 1:3, inclusive frete do paralelepípedo granítico (BDI DIFERENCIADO DE 11,10% PARA O INSUMO PARALELEPIPEDO)	m²	1.002,00	108,34	125,03	125.280,06	30,77 %
3.3.2	C0821	SEINFRA	COMPACTAÇÃO MECÂNICA DE CALÇAMENTO C/COMPACTADOR TIPO SAPO	m²	1.002,00	1,62	1,95	1.953,90	0,48 %
3.4			DRENAGEM					17.034,00	4,18 %
3.4.1	94273	SINAPI	ASSENTAMENTO DE GUIA (MEIO-FIO) EM TRECHO RETO, CONFECCIONADA EM CONCRETO PRÉ-FABRICADO, DIMENSÕES 100X15X13X30 CM (COMPRIMENTO X BASE INFERIOR X BASE SUPERIOR X ALTURA), PARA VIAS URBANAS (USO VIÁRIO). AF_06/2016	M	334,00	42,25	51,00	17.034,00	4,18 %
3.5			DIVERSOS					701,40	0,17 %
3.5.1	6191	ORSE	Limpeza de ruas (varrição e remoção de entulhos)	m²	1.002,00	0,58	0,70	701,40	0,17 %

Total sem BDI
Total do BDI
Total Geral

337.243,14
69.847,65
407.090,79

Yanna Carolina Rodrigues da Silva
Engenheira Civil - SETUR
CREA 1916129285

12.0 – MEMÓRIA DE CÁLCULO

OBRA:

Pavimentação em Paralelepípedo na Rua Geracinda Maria da Conceição e na Rua Aurora Alves Costa, na cidade de Brasileira- Piauí

MEMÓRIA DE CÁLCULO											
ITEM	DESCRIÇÃO	Unid.	Código	QUANT.	COMPR.(m)	LARG. (m)	ALTURA (m)	ÁREA (m²)	VOLUME (m³)	SUB-TOTAL	TOTAL
1.0	ADMINISTRAÇÃO LOCAL	Unid.	Código								
1.1	ENGENHEIRO CIVIL DE OBRA JUNIOR COM ENCARGOS COMPLEMENTARES	h	90777								30,00
				30,00						30,00	
1.2	MESTRE DE OBRAS COM ENCARGOS COMPLEMENTARES	h	90780							68,00	68,00
2.0	RUA GERACINDA MARIA DA CONCEIÇÃO										
2.1	SERVIÇOS PRELIMINARES										
2.1.1	PLACA DE OBRA EM CHAPA DE ACO GALVANIZADO	m²	74209/001								3,60
2.1.2	LOCAÇÃO DE PAVIMENTAÇÃO. AF_10/2018	m	99064	1,00	3,00		1,20	3,60		3,60	286,00
				1,00	286,00					286,00	
2.2	MOVIMENTO DE TERRA										
2.2.1	REGULARIZAÇÃO DE SUPERFÍCIES COM MOTONIVELADORA. AF_11/2019	m²	100575								1.728,00
	Estaca E-00 até E-15+6,0 m			1,00	286,00	6,00		1.716,00		1.716,00	
	Cabeça de rua			1,00	2,00	6,00		12,00		12,00	
2.3	PAVIMENTAÇÃO										
2.3.1	Pavimentação em paralelepípedo granítico sobre colchão de areia, rejuntado com argamassa de cimento e areia traço 1:3, inclusive frete do paralelepípedo granítico (BDI DIFERENCIADO DE 11,10% PARA O INSUMO PARALELEPIPEDO)	m²	COMP. - 001								1.728,00
	Estaca E-00 até E-15+6,0 m			1,00	286,00	6,00		1.716,00		1.716,00	
	Cabeça de rua			1,00	2,00	6,00		12,00		12,00	
2.3.2	COMPACTAÇÃO MECÂNICA DE CALÇAMENTO C/COMPACTADOR TIPO SAPO	m²	C0821								1.728,00
	Estaca E-00 até E-15+6,0 m			1,00	286,00	6,00		1.716,00		1.716,00	
	Cabeça de rua			1,00	2,00	6,00		12,00		12,00	
2.4	DRENAGEM										
2.4.1	ASSENTAMENTO DE GUIA (MEIO-FIO) EM TRECHO RETO, CONFECCIONADA EM CONCRETO PRÉ-FABRICADO, DIMENSÕES 100X15X13X30 CM (COMPRIMENTO X BASE INFERIOR X BASE SUPERIOR X ALTURA), PARA VIAS URBANAS (USO VIÁRIO). AF_06/2016	m	94273								582,00
	Lado esquerdo da rua			1,00	280,00					280,00	
	Lado direito da rua			1,00	280,00					280,00	
	Início e final da rua			2,00	6,00					12,00	
	Lado esquerdo das cabeças de rua			1,00	2,00					2,00	
	Lado direito das cabeças de rua			1,00	2,00					2,00	
	Final das cabeças de rua			1,00	6,00					6,00	
2.5	DIVERSOS										
2.5.1	Limpeza de ruas (varrição e remoção de entulhos)	m²	6191								1.728,00
	Estaca E-00 até E-15+6,0 m			1,00	286,00	6,00		1.716,00		1.716,00	
	Cabeça de rua			1,00	2,00	6,00		12,00		12,00	
3.0	RUA AURORA ALVES COSTA										
3.1	SERVIÇOS PRELIMINARES										
3.1.1	PLACA DE OBRA EM CHAPA DE ACO GALVANIZADO	m²	74209/001								3,60
				1,00	3,00		1,20	3,60		3,60	
3.1.2	LOCAÇÃO DE PAVIMENTAÇÃO. AF_10/2018	m	99064								165,00
				1,00	165,00					165,00	
3.2	MOVIMENTO DE TERRA										
3.2.1	REGULARIZAÇÃO DE SUPERFÍCIES COM MOTONIVELADORA. AF_11/2019	m²	100575								1.002,00
	Estaca E-00 até E-08+5,0 m			1,00	165,00	6,00		990,00		990,00	
	Cabeça de rua			1,00	2,00	6,00		12,00		12,00	
3.3	PAVIMENTAÇÃO										
3.3.1	Pavimentação em paralelepípedo granítico sobre colchão de areia, rejuntado com argamassa de cimento e areia traço 1:3, inclusive frete do paralelepípedo granítico (BDI DIFERENCIADO DE 11,10% PARA O INSUMO PARALELEPIPEDO)	m²	COMP. - 001								1.002,00
	Estaca E-00 até E-08+5,0 m			1,00	165,00	6,00		990,00		990,00	
	Cabeça de rua			1,00	2,00	6,00		12,00		12,00	
3.3.2	COMPACTAÇÃO MECÂNICA DE CALÇAMENTO C/COMPACTADOR TIPO SAPO	m²	C0821								1.002,00
	Estaca E-00 até E-08+5,0 m			1,00	165,00	6,00		990,00		990,00	
	Cabeça de rua			1,00	2,00	6,00		12,00		12,00	
3.4	DRENAGEM										
3.4.1	ASSENTAMENTO DE GUIA (MEIO-FIO) EM TRECHO RETO, CONFECCIONADA EM CONCRETO PRÉ-FABRICADO, DIMENSÕES 100X15X13X30 CM (COMPRIMENTO X BASE INFERIOR X BASE SUPERIOR X ALTURA), PARA VIAS URBANAS (USO VIÁRIO). AF_06/2016	m	94273								334,00

 Yanna Carolina Rodrigues da Silva
Engenheira Civil - SETUR
CREA nº 1916129285

12.0 – MEMÓRIA DE CÁLCULO

OBRA:

Pavimentação em Paralelepípedo na Rua Geracinda Maria da Conceição e na Rua Aurora Alves Costa, na cidade de Brasileira- Piauí

MEMÓRIA DE CÁLCULO											
ITEM	DESCRIÇÃO	Unid.	Codigo	QUANT.	COMPR.(m)	LARG. (m)	ALTURA (m)	ÁREA (m ²)	VOLUME (m ³)	SUB-TOTAL	TOTAL
	Lado esquerdo da rua			1,00	159,00					159,00	
	Lado direito da rua			1,00	159,00					159,00	
	Final da pavimentação (E - 8+5,0 m)			1,00	6,00					6,00	
	Lado esquerdo da cabeça de rua			1,00	2,00					2,00	
	Lado direito da cabeça de rua			1,00	2,00					2,00	
	Final da cabeça de rua			1,00	6,00					6,00	
3.5	DIVERSOS										
3.5.1	Limpeza de ruas (varrição e remoção de entulhos)	m²	6191								1.002,00
	Estaca E-00 até E-08+5,0 m			1,00	165,00	6,00		990,00		990,00	
	Cabeça de rua			1,00	2,00	6,00		12,00		12,00	

Yanna Carolina Rodrigues da Silva
Engenheira Civil - SETUR
CREAM 1916129285

13.0 - COMPOSIÇÕES ANALÍTICAS COM PREÇO UNITÁRIO

Composições Analíticas com Preço Unitário
Pavimentação em Paralelepípedo na Rua Geracinda Maria da Conceição e na Rua Aurora Alves Costa, na cidade de Brasileira- Piauí

Bancos
SINAPI - 08/2023 - Piauí
ORSE - 08/2023 - Sergipe
SEINFRA - 027 - Ceará

B.D.I.
20,73%

Encargos Sociais
Não Desonerado:
Horista: 112,53%
Mensalista: 70,69%

Composições Analíticas com Preço Unitário

Composições Principais

1.1	Código	Banco	Descrição	Tipo	Und	Quant.	Valor Unit	Total		
Composição	90777	SINAPI	ENGENHEIRO CIVIL DE OBRA JUNIOR COM ENCARGOS COMPLEMENTARES	SEDI - SERVIÇOS DIVERSOS	H	1,0000000	112,26	112,26		
Composição Auxiliar	95402	SINAPI	CURSO DE CAPACITAÇÃO PARA ENGENHEIRO CIVIL DE OBRA JÚNIOR (ENCARGOS COMPLEMENTARES) - HORISTA	SEDI - SERVIÇOS DIVERSOS	H	1,0000000	1,68	1,68		
Insumo	00002706	SINAPI	ENGENHEIRO CIVIL DE OBRA JUNIOR	Mão de Obra	H	1,0000000	108,65	108,65		
Insumo	00037372	SINAPI	EXAMES - HORISTA (COLETADO CAIXA - ENCARGOS COMPLEMENTARES)	Outros	H	1,0000000	1,14	1,14		
Insumo	00037373	SINAPI	SEGURO - HORISTA (COLETADO CAIXA - ENCARGOS COMPLEMENTARES)	Taxas	H	1,0000000	0,07	0,07		
Insumo	00043462	SINAPI	FERRAMENTAS - FAMÍLIA ENGENHEIRO CIVIL - HORISTA (ENCARGOS COMPLEMENTARES - COLETADO CAIXA)	Equipamento	H	1,0000000	0,01	0,01		
Insumo	00043486	SINAPI	EPI - FAMÍLIA ENGENHEIRO CIVIL - HORISTA (ENCARGOS COMPLEMENTARES - COLETADO CAIXA)	Equipamento	H	1,0000000	0,71	0,71		
					MO sem LS =>	51,91	LS =>	58,42	MO com LS =>	110,33
					Valor do BDI =>	23,27	Valor com BDI =>		135,53	

1.2	Código	Banco	Descrição	Tipo	Und	Quant.	Valor Unit	Total		
Composição	90780	SINAPI	MESTRE DE OBRAS COM ENCARGOS COMPLEMENTARES	SEDI - SERVIÇOS DIVERSOS	H	1,0000000	46,78	46,78		
Composição Auxiliar	95405	SINAPI	CURSO DE CAPACITAÇÃO PARA MESTRE DE OBRAS (ENCARGOS COMPLEMENTARES) - HORISTA	SEDI - SERVIÇOS DIVERSOS	H	1,0000000	0,96	0,96		
Insumo	00004069	SINAPI	MESTRE DE OBRAS (HORISTA)	Mão de Obra	H	1,0000000	43,33	43,33		
Insumo	00037372	SINAPI	EXAMES - HORISTA (COLETADO CAIXA - ENCARGOS COMPLEMENTARES)	Outros	H	1,0000000	1,14	1,14		
Insumo	00037373	SINAPI	SEGURO - HORISTA (COLETADO CAIXA - ENCARGOS COMPLEMENTARES)	Taxas	H	1,0000000	0,07	0,07		
Insumo	00043463	SINAPI	FERRAMENTAS - FAMÍLIA ENCARREGADO GERAL - HORISTA (ENCARGOS COMPLEMENTARES - COLETADO CAIXA)	Equipamento	H	1,0000000	0,11	0,11		
Insumo	00043487	SINAPI	EPI - FAMÍLIA ENCARREGADO GERAL - HORISTA (ENCARGOS COMPLEMENTARES - COLETADO CAIXA)	Equipamento	H	1,0000000	1,17	1,17		
					MO sem LS =>	20,84	LS =>	23,45	MO com LS =>	44,29
					Valor do BDI =>	9,69	Valor com BDI =>		56,47	

2.1.1	Código	Banco	Descrição	Tipo	Und	Quant.	Valor Unit	Total		
Composição	74209/001	SINAPI	PLACA DE OBRA EM CHAPA DE AÇO GALVANIZADO	CANT - CANTEIRO DE OBRAS	m²	1,0000000	367,11	367,11		
Composição Auxiliar	88262	SINAPI	CARPINTEIRO DE FORMAS COM ENCARGOS COMPLEMENTARES	SEDI - SERVIÇOS DIVERSOS	H	1,0000000	23,88	23,88		
Composição Auxiliar	88316	SINAPI	SERVENTE COM ENCARGOS COMPLEMENTARES	SEDI - SERVIÇOS DIVERSOS	H	2,0000000	19,02	38,04		
Composição Auxiliar	94962	SINAPI	CONCRETO MAGRO PARA LASTRO, TRAÇO 1:4:5:4,5 (EM MASSA SECA DE CIMENTO/ AREIA MÉDIA/ BRITA 1) - PREPARO MECÂNICO COM BETONEIRA 400 L. AF_05/2021	FUES - FUNDAÇÕES E ESTRUTURAS	m³	0,0100000	495,16	4,95		
Insumo	00004417	SINAPI	SARRAFO NAO APARELHADO *2,5 X 7* CM, EM MACARANDUBA/MASSARANDUBA, ANGELIM, PEROBA-ROSA OU EQUIVALENTE DA REGIAO - BRUTA	Material	M	1,0000000	3,81	3,81		
Insumo	00004491	SINAPI	PONTALETE *7,5 X 7,5* CM EM PINUS, MISTA OU EQUIVALENTE DA REGIAO - BRUTA	Material	M	4,0000000	11,05	44,20		
Insumo	00004813	SINAPI	PLACA DE OBRA (PARA CONSTRUCAO CIVIL) EM CHAPA GALVANIZADA *N. 22", ADESIVADA, DE *2,4 X 1,2* M (SEM POSTES PARA FIXACAO)	Material	m²	1,0000000	250,00	250,00		
Insumo	00005075	SINAPI	PREGO DE AÇO POLIDO COM CABECA 18 X 30 (2 3/4 X 10)	Material	KG	0,1100000	20,34	2,23		
					MO sem LS =>	20,98	LS =>	23,61	MO com LS =>	44,59
					Valor do BDI =>	76,10	Valor com BDI =>		443,21	

2.1.2	Código	Banco	Descrição	Tipo	Und	Quant.	Valor Unit	Total		
Composição	99064	SINAPI	LOCAÇÃO DE PAVIMENTAÇÃO. AF_10/2018	SERT - SERVIÇOS TÉCNICOS	M	1,0000000	0,61	0,61		
Composição Auxiliar	99058	SINAPI	LOCAÇÃO DE PONTO PARA REFERÊNCIA TOPOGRÁFICA. AF_10/2018	SERT - SERVIÇOS TÉCNICOS	UN	0,0500000	12,27	0,61		
					MO sem LS =>	0,24	LS =>	0,28	MO com LS =>	0,52
					Valor do BDI =>	0,12	Valor com BDI =>		0,73	

2.2.1	Código	Banco	Descrição	Tipo	Und	Quant.	Valor Unit	Total
Composição	100575	SINAPI	REGULARIZAÇÃO DE SUPERFÍCIES COM MOTONIVELADORA. AF_11/2019	PAVI - PAVIMENTAÇÃO	m²	1,0000000	0,12	0,12
Composição Auxiliar	5932	SINAPI	MOTONIVELADORA POTÊNCIA BÁSICA LÍQUIDA (PRIMEIRA MARCHA) 125 HP, PESO BRUTO 13032 KG, LARGURA DA LÂMINA DE 3,7 M - CHP DIURNO. AF_06/2014	CHOR - CUSTOS HORÁRIOS DE MÁQUINAS E EQUIPAMENTOS	CHP	0,0001000	237,06	0,02
Composição Auxiliar	5934	SINAPI	MOTONIVELADORA POTÊNCIA BÁSICA LÍQUIDA (PRIMEIRA MARCHA) 125 HP, PESO BRUTO 13032 KG, LARGURA DA LÂMINA DE 3,7 M - CHI DIURNO. AF_06/2014	CHOR - CUSTOS HORÁRIOS DE MÁQUINAS E EQUIPAMENTOS	CHI	0,0010000	90,57	0,09

Yanna Carolina Rodrigues da Silva
Engenheira Civil - SETUR
CREAM 1916129285

Composição Auxiliar	88316	SINAPI	SERVENTE COM ENCARGOS COMPLEMENTARES	SEDI - SERVIÇOS DIVERSOS	H	0,0010000	19,02	0,01	
				MO sem LS =>	0,01	LS =>	0,02	MO com LS =>	0,03
				Valor do BDI =>	0,02	Valor com BDI =>		0,14	

2.3.1	Código	Banco	Descrição	Tipo	Und	Quant.	Valor Unit	Total
Composição	COMP. - 001	Próprio	Pavimentação em paralelepípedo granítico sobre colchão de areia, rejuntado com argamassa de cimento e areia traço 1:3, inclusive frete do paralelepípedo granítico	Pavimentação	m ²			
Composição Auxiliar	1903	ORSE	Argamassa cimento e areia traço t-1 (1:3) - 1 saco cimento 50kg / 3 padiolas areia dim. 0,35 x 0,45 x 0,23 m - Confeção mecânica e transporte	Argamassas	m ³	0,0250000	625,48	15,63
Composição Auxiliar	88316	SINAPI	SERVENTE COM ENCARGOS COMPLEMENTARES	SEDI - SERVIÇOS DIVERSOS	H	0,6000000	19,02	11,41
Composição Auxiliar	88260	SINAPI	CALCETEIRO COM ENCARGOS COMPLEMENTARES	SEDI - SERVIÇOS DIVERSOS	H	0,4000000	24,06	9,62
Insumo	11394	ORSE	Paralelepípedo granítico (com frete) mil	Material	mil	0,0420000	1.428,27	59,98
Insumo	00000366	SINAPI	AREIA FINA - POSTO JAZIDA/FORNECEDOR (RETIRADO NA JAZIDA, SEM TR	Material	m ³	0,1300000	90,00	11,70
CUSTO DO SERVIÇO								108,34
BDI GERAL (20,73%)								10,03
BDI DIFERENCIANDO - PARALELEPIPEDO 11,10%								6,66
PREÇO DO SERVIÇO COM BDI								125,03

2.3.2	Código	Banco	Descrição	Tipo	Und	Quant.	Valor Unit	Total	
Composição	C0821	SEINFRA	COMPACTAÇÃO MECÂNICA DE CALÇAMENTO C/COMPACTADOR TIPO SAPO	ATERRO,REATERRO E COMPACTAÇÃO	m ²	1,0000000	1,62	1,62	
Composição Auxiliar	88316	SINAPI	SERVENTE COM ENCARGOS COMPLEMENTARES	SEDI - SERVIÇOS DIVERSOS	H	0,0800000	19,02	1,52	
Composição Auxiliar	91277	SINAPI	PLACA VIBRATÓRIA REVERSÍVEL COM MOTOR 4 TEMPOS A GASOLINA, FORÇA CENTRÍFUGA DE 25 KN (2500 KGF), POTÊNCIA 5,5 CV - CHP DIURNO. AF_08/2015	CHOR - CUSTOS HORÁRIOS DE MÁQUINAS E EQUIPAMENTOS	CHP	0,0110000	9,21	0,10	
				MO sem LS =>	0,49	LS =>	0,55	MO com LS =>	1,04
				Valor do BDI =>	0,33	Valor com BDI =>		1,95	

2.4.1	Código	Banco	Descrição	Tipo	Und	Quant.	Valor Unit	Total	
Composição	94273	SINAPI	ASSENTAMENTO DE GUIA (MEIO-FIO) EM TRECHO RETO, CONFECCIONADA EM CONCRETO PRÉ-FABRICADO, DIMENSÕES 100X15X13X30 CM (COMPRIMENTO X BASE INFERIOR X BASE SUPERIOR X ALTURA), PARA VIAS URBANAS (USO VIÁRIO). AF_06/2016	DROP - DRENAGEM/OBRAS DE CONTENÇÃO / POÇOS DE VISITA E CAIXAS	M	1,0000000	42,25	42,25	
Composição Auxiliar	88309	SINAPI	PEDREIRO COM ENCARGOS COMPLEMENTARES	SEDI - SERVIÇOS DIVERSOS	H	0,3940000	24,24	9,55	
Composição Auxiliar	88316	SINAPI	SERVENTE COM ENCARGOS COMPLEMENTARES	SEDI - SERVIÇOS DIVERSOS	H	0,3940000	19,02	7,49	
Composição Auxiliar	88629	SINAPI	ARGAMASSA TRAÇO 1:3 (EM VOLUME DE CIMENTO E AREIA MÉDIA ÚMIDA), PREPARO MANUAL. AF_08/2019	SEDI - SERVIÇOS DIVERSOS	m ³	0,0020000	742,26	1,48	
Insumo	00000370	SINAPI	AREIA MÉDIA - POSTO JAZIDA/FORNECEDOR (RETIRADO NA JAZIDA, SEM TRANSPORTE)	Material	m ³	0,0070000	90,00	0,63	
Insumo	00004059	SINAPI	MEIO-FIO OU GUIA DE CONCRETO, PRE-MOLDADO, COMP 1 M, *30 X 12/15* CM (H X L1/L2)	Material	M	1,0050000	22,99	23,10	
				MO sem LS =>	5,88	LS =>	6,61	MO com LS =>	12,49
				Valor do BDI =>	8,75	Valor com BDI =>		51,00	

2.5.1	Código	Banco	Descrição	Tipo	Und	Quant.	Valor Unit	Total	
Composição	6191	ORSE	Limpeza de ruas (varrição e remoção de entulhos)	Conversão InfoWOrca	m ²	1,0000000	0,58	0,58	
Composição Auxiliar	5073	ORSE	Transporte local com caminhão basculante de 10m ³ , em rodovia pavimentada (conservação) densidade=1,5t/m ³	Transportes	tkm	0,0626000	1,02	0,06	
Composição Auxiliar	88316	SINAPI	SERVENTE COM ENCARGOS COMPLEMENTARES	SEDI - SERVIÇOS DIVERSOS	H	0,0278000	19,02	0,52	
				MO sem LS =>	0,17	LS =>	0,19	MO com LS =>	0,36
				Valor do BDI =>	0,12	Valor com BDI =>		0,70	

Composições Auxiliares

	Código	Banco	Descrição	Tipo	Und	Quant.	Valor Unit	Total	
Composição	88629	SINAPI	ARGAMASSA TRAÇO 1:3 (EM VOLUME DE CIMENTO E AREIA MÉDIA ÚMIDA), PREPARO MANUAL. AF_08/2019	SEDI - SERVIÇOS DIVERSOS	m ³	1,0000000	742,26	742,26	
Composição Auxiliar	88316	SINAPI	SERVENTE COM ENCARGOS COMPLEMENTARES	SEDI - SERVIÇOS DIVERSOS	H	8,5700000	19,02	163,00	
Insumo	00000370	SINAPI	AREIA MÉDIA - POSTO JAZIDA/FORNECEDOR (RETIRADO NA JAZIDA, SEM TRANSPORTE)	Material	m ³	1,0700000	90,00	96,30	
Insumo	00001379	SINAPI	CIMENTO PORTLAND COMPOSTO CP II-32	Material	KG	482,9600000	1,00	482,96	
				MO sem LS =>	52,66	LS =>	59,26	MO com LS =>	111,92
				Valor do BDI =>	153,87	Valor com BDI =>		896,13	

	Código	Banco	Descrição	Tipo	Und	Quant.	Valor Unit	Total
Composição	88253	SINAPI	AUXILIAR DE TOPÓGRAFO COM ENCARGOS COMPLEMENTARES	SEDI - SERVIÇOS DIVERSOS	H	1,0000000	18,39	18,39
Composição Auxiliar	95322	SINAPI	CURSO DE CAPACITAÇÃO PARA AUXILIAR DE TOPÓGRAFO (ENCARGOS COMPLEMENTARES) - HORISTA	SEDI - SERVIÇOS DIVERSOS	H	1,0000000	0,14	0,14
Insumo	00000244	SINAPI	AUXILIAR DE TOPOGRAFO (HORISTA)	Mão de Obra	H	1,0000000	16,29	16,29
Insumo	00037372	SINAPI	EXAMES - HORISTA (COLETADO CAIXA - ENCARGOS COMPLEMENTARES)	Outros	H	1,0000000	1,14	1,14

Yanna Carolina Rodrigues da Silva
Engenheira Civil - SETUR
CREAM - 1916129285

Insumo	00037373	SINAPI	SEGURO - HORISTA (COLETADO CAIXA - ENCARGOS COMPLEMENTARES)	Taxas	H	1,0000000	0,07	0,07	
Insumo	00043469	SINAPI	FERRAMENTAS - FAMÍLIA TOPOGRAFO - HORISTA (ENCARGOS COMPLEMENTARES - COLETADO CAIXA)	Equipamento	H	1,0000000	0,08	0,08	
Insumo	00043493	SINAPI	EPI - FAMÍLIA TOPOGRAFO - HORISTA (ENCARGOS COMPLEMENTARES - COLETADO CAIXA)	Equipamento	H	1,0000000	0,67	0,67	
				MO sem LS =>	7,73	LS =>	8,70	MO com LS =>	16,43
				Valor do BDI =>	3,81	Valor com BDI =>		22,20	
Composição	1903	ORSE	Argamassa cimento e areia traço 1-1 (1:3) - 1 saco cimento 50kg / 3 padiolas areia dim. 0.35 x 0.45 x 0.23 m - Confeção mecânica e transporte	Argamassas	m³	1,0000000	625,48	625,48	
Composição Auxiliar	88316	SINAPI	SERVENTE COM ENCARGOS COMPLEMENTARES	SEDI - SERVIÇOS DIVERSOS	H	4,0000000	19,02	76,08	
Insumo	00000370	SINAPI	AREIA MEDIA - POSTO JAZIDA/FORNECEDOR (RETIRADO NA JAZIDA, SEM TRANSPORTE)	Material	m³	1,0800000	90,00	97,20	
Insumo	00001379	SINAPI	CIMENTO PORTLAND COMPOSTO CP II-32	Material	KG	452,2000000	1,00	452,20	
				MO sem LS =>	24,58	LS =>	27,66	MO com LS =>	52,24
				Valor do BDI =>	129,66	Valor com BDI =>		755,14	
Composição	88831	SINAPI	BETONEIRA CAPACIDADE NOMINAL DE 400 L, CAPACIDADE DE MISTURA 280 L, MOTOR ELÉTRICO TRIFÁSICO POTÊNCIA DE 2 CV, SEM CARREGADOR - CHI DIURNO. AF_05/2023	CHOR - CUSTOS HORÁRIOS DE MÁQUINAS E EQUIPAMENTOS	CHI	1,0000000	0,44	0,44	
Composição Auxiliar	88826	SINAPI	BETONEIRA CAPACIDADE NOMINAL DE 400 L, CAPACIDADE DE MISTURA 280 L, MOTOR ELÉTRICO TRIFÁSICO POTÊNCIA DE 2 CV, SEM CARREGADOR - DEPRECIÇÃO. AF_05/2023	CHOR - CUSTOS HORÁRIOS DE MÁQUINAS E EQUIPAMENTOS	H	1,0000000	0,36	0,36	
Composição Auxiliar	88827	SINAPI	BETONEIRA CAPACIDADE NOMINAL DE 400 L, CAPACIDADE DE MISTURA 280 L, MOTOR ELÉTRICO TRIFÁSICO POTÊNCIA DE 2 CV, SEM CARREGADOR - JUROS. AF_05/2023	CHOR - CUSTOS HORÁRIOS DE MÁQUINAS E EQUIPAMENTOS	H	1,0000000	0,08	0,08	
				MO sem LS =>	0,00	LS =>	0,00	MO com LS =>	0,00
				Valor do BDI =>	0,09	Valor com BDI =>		0,53	
Composição	88830	SINAPI	BETONEIRA CAPACIDADE NOMINAL DE 400 L, CAPACIDADE DE MISTURA 280 L, MOTOR ELÉTRICO TRIFÁSICO POTÊNCIA DE 2 CV, SEM CARREGADOR - CHP DIURNO. AF_05/2023	CHOR - CUSTOS HORÁRIOS DE MÁQUINAS E EQUIPAMENTOS	CHP	1,0000000	2,17	2,17	
Composição Auxiliar	88826	SINAPI	BETONEIRA CAPACIDADE NOMINAL DE 400 L, CAPACIDADE DE MISTURA 280 L, MOTOR ELÉTRICO TRIFÁSICO POTÊNCIA DE 2 CV, SEM CARREGADOR - DEPRECIÇÃO. AF_05/2023	CHOR - CUSTOS HORÁRIOS DE MÁQUINAS E EQUIPAMENTOS	H	1,0000000	0,36	0,36	
Composição Auxiliar	88827	SINAPI	BETONEIRA CAPACIDADE NOMINAL DE 400 L, CAPACIDADE DE MISTURA 280 L, MOTOR ELÉTRICO TRIFÁSICO POTÊNCIA DE 2 CV, SEM CARREGADOR - JUROS. AF_05/2023	CHOR - CUSTOS HORÁRIOS DE MÁQUINAS E EQUIPAMENTOS	H	1,0000000	0,08	0,08	
Composição Auxiliar	88828	SINAPI	BETONEIRA CAPACIDADE NOMINAL DE 400 L, CAPACIDADE DE MISTURA 280 L, MOTOR ELÉTRICO TRIFÁSICO POTÊNCIA DE 2 CV, SEM CARREGADOR - MANUTENÇÃO. AF_05/2023	CHOR - CUSTOS HORÁRIOS DE MÁQUINAS E EQUIPAMENTOS	H	1,0000000	0,42	0,42	
Composição Auxiliar	88829	SINAPI	BETONEIRA CAPACIDADE NOMINAL DE 400 L, CAPACIDADE DE MISTURA 280 L, MOTOR ELÉTRICO TRIFÁSICO POTÊNCIA DE 2 CV, SEM CARREGADOR - MATERIAIS NA OPERAÇÃO. AF_05/2023	CHOR - CUSTOS HORÁRIOS DE MÁQUINAS E EQUIPAMENTOS	H	1,0000000	1,31	1,31	
				MO sem LS =>	0,00	LS =>	0,00	MO com LS =>	0,00
				Valor do BDI =>	0,44	Valor com BDI =>		2,61	
Composição	88826	SINAPI	BETONEIRA CAPACIDADE NOMINAL DE 400 L, CAPACIDADE DE MISTURA 280 L, MOTOR ELÉTRICO TRIFÁSICO POTÊNCIA DE 2 CV, SEM CARREGADOR - DEPRECIÇÃO. AF_05/2023	CHOR - CUSTOS HORÁRIOS DE MÁQUINAS E EQUIPAMENTOS	H	1,0000000	0,36	0,36	
Insumo	00010535	SINAPI	BETONEIRA CAPACIDADE NOMINAL 400 L, CAPACIDADE DE MISTURA 280 L, MOTOR ELETTRICO TRIFASICO 220/380 V POTENCIA 2 CV, SEM CARREGADOR	Equipamento	UN	0,0000600	6.044,50	0,36	
				MO sem LS =>	0,00	LS =>	0,00	MO com LS =>	0,00
				Valor do BDI =>	0,07	Valor com BDI =>		0,43	
Composição	88827	SINAPI	BETONEIRA CAPACIDADE NOMINAL DE 400 L, CAPACIDADE DE MISTURA 280 L, MOTOR ELÉTRICO TRIFÁSICO POTÊNCIA DE 2 CV, SEM CARREGADOR - JUROS. AF_05/2023	CHOR - CUSTOS HORÁRIOS DE MÁQUINAS E EQUIPAMENTOS	H	1,0000000	0,08	0,08	
Insumo	00010535	SINAPI	BETONEIRA CAPACIDADE NOMINAL 400 L, CAPACIDADE DE MISTURA 280 L, MOTOR ELETTRICO TRIFASICO 220/380 V POTENCIA 2 CV, SEM CARREGADOR	Equipamento	UN	0,0000148	6.044,50	0,08	
				MO sem LS =>	0,00	LS =>	0,00	MO com LS =>	0,00
				Valor do BDI =>	0,01	Valor com BDI =>		0,09	
Composição	88828	SINAPI	BETONEIRA CAPACIDADE NOMINAL DE 400 L, CAPACIDADE DE MISTURA 280 L, MOTOR ELÉTRICO TRIFÁSICO POTÊNCIA DE 2 CV, SEM CARREGADOR - MANUTENÇÃO. AF_05/2023	CHOR - CUSTOS HORÁRIOS DE MÁQUINAS E EQUIPAMENTOS	H	1,0000000	0,42	0,42	
Insumo	00010535	SINAPI	BETONEIRA CAPACIDADE NOMINAL 400 L, CAPACIDADE DE MISTURA 280 L, MOTOR ELETTRICO TRIFASICO 220/380 V POTENCIA 2 CV, SEM CARREGADOR	Equipamento	UN	0,0000700	6.044,50	0,42	

Yanna Carolina Rodrigues da Silva
 Engenheira Civil - SETUR
 CREA 1916129285

MO sem LS => 0,00 LS => 0,00 MO com LS => 0,00
Valor do BDI => 0,08 Valor com BDI => 0,50

	Código	Banco	Descrição	Tipo	Und	Quant.	Valor Unit	Total
Composição	88829	SINAPI	BETONEIRA CAPACIDADE NOMINAL DE 400 L, CAPACIDADE DE MISTURA 280 L, MOTOR ELÉTRICO TRIFÁSICO POTÊNCIA DE 2 CV, SEM CARREGADOR - MATERIAIS NA OPERAÇÃO. AF_05/2023	CHOR - CUSTOS HORÁRIOS DE MÁQUINAS E EQUIPAMENTOS	H	1,0000000	1,31	1,31
Insumo	00002705	SINAPI	ENERGIA ELETRICA ATE 2000 KWH INDUSTRIAL, SEM DEMANDA	Material	KWH	1,2512000	1,05	1,31

MO sem LS => 0,00 LS => 0,00 MO com LS => 0,00
Valor do BDI => 0,27 Valor com BDI => 1,58

	Código	Banco	Descrição	Tipo	Und	Quant.	Valor Unit	Total
Composição	88260	SINAPI	CALCETEIRO COM ENCARGOS COMPLEMENTARES	SEDI - SERVIÇOS DIVERSOS	H	1,0000000	24,06	24,06
Composição Auxiliar	95328	SINAPI	CURSO DE CAPACITAÇÃO PARA CALCETEIRO (ENCARGOS COMPLEMENTARES) - HORISTA	SEDI - SERVIÇOS DIVERSOS	H	1,0000000	0,21	0,21
Insumo	00004759	SINAPI	CALCETEIRO (HORISTA)	Mão de Obra	H	1,0000000	17,72	17,72
Insumo	00037370	SINAPI	ALIMENTAÇÃO - HORISTA (COLETADO CAIXA - ENCARGOS COMPLEMENTARES)	Outros	H	1,0000000	2,26	2,26
Insumo	00037371	SINAPI	TRANSPORTE - HORISTA (COLETADO CAIXA - ENCARGOS COMPLEMENTARES)	Serviços	H	1,0000000	0,65	0,65
Insumo	00037372	SINAPI	EXAMES - HORISTA (COLETADO CAIXA - ENCARGOS COMPLEMENTARES)	Outros	H	1,0000000	1,14	1,14
Insumo	00037373	SINAPI	SEGURO - HORISTA (COLETADO CAIXA - ENCARGOS COMPLEMENTARES)	Taxas	H	1,0000000	0,07	0,07
Insumo	00043465	SINAPI	FERRAMENTAS - FAMÍLIA PEDREIRO - HORISTA (ENCARGOS COMPLEMENTARES - COLETADO CAIXA)	Equipamento	H	1,0000000	0,84	0,84
Insumo	00043489	SINAPI	EPI - FAMÍLIA PEDREIRO - HORISTA (ENCARGOS COMPLEMENTARES - COLETADO CAIXA)	Equipamento	H	1,0000000	1,17	1,17

MO sem LS => 8,44 LS => 9,49 MO com LS => 17,93
Valor do BDI => 4,98 Valor com BDI => 29,04

	Código	Banco	Descrição	Tipo	Und	Quant.	Valor Unit	Total
Composição	91386	SINAPI	CAMINHÃO BASCULANTE 10 M3, TRUCADO CABINE SIMPLES, PESO BRUTO TOTAL 23.000 KG, CARGA ÚTIL MÁXIMA 15.935 KG, DISTÂNCIA ENTRE EIXOS 4,80 M, POTÊNCIA 230 CV INCLUSIVE CAÇAMBA METÁLICA - CHP DIURNO. AF_06/2014	CHOR - CUSTOS HORÁRIOS DE MÁQUINAS E EQUIPAMENTOS	CHP	1,0000000	250,67	250,67
Composição Auxiliar	88281	SINAPI	MOTORISTA DE BASCULANTE COM ENCARGOS COMPLEMENTARES	SEDI - SERVIÇOS DIVERSOS	H	1,0000000	23,44	23,44
Composição Auxiliar	91380	SINAPI	CAMINHÃO BASCULANTE 10 M3, TRUCADO CABINE SIMPLES, PESO BRUTO TOTAL 23.000 KG, CARGA ÚTIL MÁXIMA 15.935 KG, DISTÂNCIA ENTRE EIXOS 4,80 M, POTÊNCIA 230 CV INCLUSIVE CAÇAMBA METÁLICA - DEPRECIÇÃO. AF_06/2014	CHOR - CUSTOS HORÁRIOS DE MÁQUINAS E EQUIPAMENTOS	H	1,0000000	29,85	29,85
Composição Auxiliar	91381	SINAPI	CAMINHÃO BASCULANTE 10 M3, TRUCADO CABINE SIMPLES, PESO BRUTO TOTAL 23.000 KG, CARGA ÚTIL MÁXIMA 15.935 KG, DISTÂNCIA ENTRE EIXOS 4,80 M, POTÊNCIA 230 CV INCLUSIVE CAÇAMBA METÁLICA - JUROS. AF_06/2014	CHOR - CUSTOS HORÁRIOS DE MÁQUINAS E EQUIPAMENTOS	H	1,0000000	11,54	11,54
Composição Auxiliar	91382	SINAPI	CAMINHÃO BASCULANTE 10 M3, TRUCADO CABINE SIMPLES, PESO BRUTO TOTAL 23.000 KG, CARGA ÚTIL MÁXIMA 15.935 KG, DISTÂNCIA ENTRE EIXOS 4,80 M, POTÊNCIA 230 CV INCLUSIVE CAÇAMBA METÁLICA - IMPOSTOS E SEGUROS. AF_06/2014	CHOR - CUSTOS HORÁRIOS DE MÁQUINAS E EQUIPAMENTOS	H	1,0000000	4,65	4,65
Composição Auxiliar	91383	SINAPI	CAMINHÃO BASCULANTE 10 M3, TRUCADO CABINE SIMPLES, PESO BRUTO TOTAL 23.000 KG, CARGA ÚTIL MÁXIMA 15.935 KG, DISTÂNCIA ENTRE EIXOS 4,80 M, POTÊNCIA 230 CV INCLUSIVE CAÇAMBA METÁLICA - MANUTENÇÃO. AF_06/2014	CHOR - CUSTOS HORÁRIOS DE MÁQUINAS E EQUIPAMENTOS	H	1,0000000	53,93	53,93
Composição Auxiliar	91384	SINAPI	CAMINHÃO BASCULANTE 10 M3, TRUCADO CABINE SIMPLES, PESO BRUTO TOTAL 23.000 KG, CARGA ÚTIL MÁXIMA 15.935 KG, DISTÂNCIA ENTRE EIXOS 4,80 M, POTÊNCIA 230 CV INCLUSIVE CAÇAMBA METÁLICA - MATERIAIS NA OPERAÇÃO. AF_06/2014	CHOR - CUSTOS HORÁRIOS DE MÁQUINAS E EQUIPAMENTOS	H	1,0000000	127,26	127,26

MO sem LS => 8,70 LS => 9,79 MO com LS => 18,49
Valor do BDI => 51,96 Valor com BDI => 302,63

	Código	Banco	Descrição	Tipo	Und	Quant.	Valor Unit	Total
Composição	91380	SINAPI	CAMINHÃO BASCULANTE 10 M3, TRUCADO CABINE SIMPLES, PESO BRUTO TOTAL 23.000 KG, CARGA ÚTIL MÁXIMA 15.935 KG, DISTÂNCIA ENTRE EIXOS 4,80 M, POTÊNCIA 230 CV INCLUSIVE CAÇAMBA METÁLICA - DEPRECIÇÃO. AF_06/2014	CHOR - CUSTOS HORÁRIOS DE MÁQUINAS E EQUIPAMENTOS	H	1,0000000	29,85	29,85
Insumo	00037734	SINAPI	CAÇAMBA METÁLICA BASCULANTE COM CAPACIDADE DE 10 M3 (INCLUI MONTAGEM, NÃO INCLUI CAMINHÃO)	Material	UN	0,0000603	74.370,78	4,48
Insumo	00037758	SINAPI	CAMINHÃO TRUCADO, PESO BRUTO TOTAL 23000 KG, CARGA UTIL MÁXIMA 15285 KG, DISTANCIA ENTRE EIXOS 4,80 M, POTENCIA 326 CV (INCLUI CABINE E CHASSI, NÃO INCLUI CARROCERIA)	Equipamento	UN	0,0000342	741.887,83	25,37

MO sem LS => 0,00 LS => 0,00 MO com LS => 0,00
Valor do BDI => 6,18 Valor com BDI => 36,03

	Código	Banco	Descrição	Tipo	Und	Quant.	Valor Unit	Total
--	--------	-------	-----------	------	-----	--------	------------	-------

Yanna Carolina Rodrigues da Silva
Engenheira Civil - SETUR
CREA 1916129285

Composição	91382	SINAPI	CAMINHÃO BASCULANTE 10 M3, TRUCADO CABINE SIMPLES, PESO BRUTO TOTAL 23.000 KG, CARGA ÚTIL MÁXIMA 15.935 KG, DISTÂNCIA ENTRE EIXOS 4,80 M, POTÊNCIA 230 CV INCLUSIVE CAÇAMBA METÁLICA - IMPOSTOS E SEGUROS. AF_06/2014	CHOR - CUSTOS HORÁRIOS DE MÁQUINAS E EQUIPAMENTOS	H	1,0000000	4,65	4,65	
Insumo	00037734	SINAPI	CAÇAMBA METALICA BASCULANTE COM CAPACIDADE DE 10 M3 (INCLUI MONTAGEM, NAO INCLUI CAMINHAO)	Material	UN	0,0000059	74.370,78	0,43	
Insumo	00037758	SINAPI	CAMINHÃO TRUCADO, PESO BRUTO TOTAL 23000 KG, CARGA UTIL MAXIMA 15285 KG, DISTANCIA ENTRE EIXOS 4,80 M, POTENCIA 326 CV (INCLUI CABINE E CHASSI, NAO INCLUI CARROCERIA)	Equipamento	UN	0,0000057	741.887,83	4,22	
				MO sem LS =>	0,00	LS =>	0,00	MO com LS =>	0,00
				Valor do BDI =>	0,96			Valor com BDI =>	5,61

	Código	Banco	Descrição	Tipo	Und	Quant.	Valor Unit	Total	
Composição	91381	SINAPI	CAMINHÃO BASCULANTE 10 M3, TRUCADO CABINE SIMPLES, PESO BRUTO TOTAL 23.000 KG, CARGA ÚTIL MÁXIMA 15.935 KG, DISTÂNCIA ENTRE EIXOS 4,80 M, POTÊNCIA 230 CV INCLUSIVE CAÇAMBA METÁLICA - JUROS. AF_06/2014	CHOR - CUSTOS HORÁRIOS DE MÁQUINAS E EQUIPAMENTOS	H	1,0000000	11,54	11,54	
Insumo	00037734	SINAPI	CAÇAMBA METALICA BASCULANTE COM CAPACIDADE DE 10 M3 (INCLUI MONTAGEM, NAO INCLUI CAMINHAO)	Material	UN	0,0000146	74.370,78	1,08	
Insumo	00037758	SINAPI	CAMINHÃO TRUCADO, PESO BRUTO TOTAL 23000 KG, CARGA UTIL MAXIMA 15285 KG, DISTANCIA ENTRE EIXOS 4,80 M, POTENCIA 326 CV (INCLUI CABINE E CHASSI, NAO INCLUI CARROCERIA)	Equipamento	UN	0,0000141	741.887,83	10,46	
				MO sem LS =>	0,00	LS =>	0,00	MO com LS =>	0,00
				Valor do BDI =>	2,39			Valor com BDI =>	13,93

	Código	Banco	Descrição	Tipo	Und	Quant.	Valor Unit	Total	
Composição	91383	SINAPI	CAMINHÃO BASCULANTE 10 M3, TRUCADO CABINE SIMPLES, PESO BRUTO TOTAL 23.000 KG, CARGA ÚTIL MÁXIMA 15.935 KG, DISTÂNCIA ENTRE EIXOS 4,80 M, POTÊNCIA 230 CV INCLUSIVE CAÇAMBA METÁLICA - MANUTENÇÃO. AF_06/2014	CHOR - CUSTOS HORÁRIOS DE MÁQUINAS E EQUIPAMENTOS	H	1,0000000	53,93	53,93	
Insumo	00037734	SINAPI	CAÇAMBA METALICA BASCULANTE COM CAPACIDADE DE 10 M3 (INCLUI MONTAGEM, NAO INCLUI CAMINHAO)	Material	UN	0,0000849	74.370,78	6,31	
Insumo	00037758	SINAPI	CAMINHÃO TRUCADO, PESO BRUTO TOTAL 23000 KG, CARGA UTIL MAXIMA 15285 KG, DISTANCIA ENTRE EIXOS 4,80 M, POTENCIA 326 CV (INCLUI CABINE E CHASSI, NAO INCLUI CARROCERIA)	Equipamento	UN	0,0000642	741.887,83	47,62	
				MO sem LS =>	0,00	LS =>	0,00	MO com LS =>	0,00
				Valor do BDI =>	11,17			Valor com BDI =>	65,10

	Código	Banco	Descrição	Tipo	Und	Quant.	Valor Unit	Total	
Composição	91384	SINAPI	CAMINHÃO BASCULANTE 10 M3, TRUCADO CABINE SIMPLES, PESO BRUTO TOTAL 23.000 KG, CARGA ÚTIL MÁXIMA 15.935 KG, DISTÂNCIA ENTRE EIXOS 4,80 M, POTÊNCIA 230 CV INCLUSIVE CAÇAMBA METÁLICA - MATERIAIS NA OPERAÇÃO. AF_06/2014	CHOR - CUSTOS HORÁRIOS DE MÁQUINAS E EQUIPAMENTOS	H	1,0000000	127,26	127,26	
Insumo	00004221	SINAPI	OLEO DIESEL COMBUSTIVEL COMUM	Material	L	23,7000000	5,37	127,26	
				MO sem LS =>	0,00	LS =>	0,00	MO com LS =>	0,00
				Valor do BDI =>	26,38			Valor com BDI =>	153,64

	Código	Banco	Descrição	Tipo	Und	Quant.	Valor Unit	Total	
Composição	88262	SINAPI	CARPINTEIRO DE FORMAS COM ENCARGOS COMPLEMENTARES	SEDI - SERVIÇOS DIVERSOS	H	1,0000000	23,88	23,88	
Composição Auxiliar	95330	SINAPI	CURSO DE CAPACITAÇÃO PARA CARPINTEIRO DE FÔRMAS (ENCARGOS COMPLEMENTARES) - HORISTA	SEDI - SERVIÇOS DIVERSOS	H	1,0000000	0,21	0,21	
Insumo	00001213	SINAPI	CARPINTEIRO DE FORMAS (HORISTA)	Mão de Obra	H	1,0000000	17,72	17,72	
Insumo	00037370	SINAPI	ALIMENTAÇÃO - HORISTA (COLETADO CAIXA - ENCARGOS COMPLEMENTARES)	Outros	H	1,0000000	2,26	2,26	
Insumo	00037371	SINAPI	TRANSPORTE - HORISTA (COLETADO CAIXA - ENCARGOS COMPLEMENTARES)	Serviços	H	1,0000000	0,65	0,65	
Insumo	00037372	SINAPI	EXAMES - HORISTA (COLETADO CAIXA - ENCARGOS COMPLEMENTARES)	Outros	H	1,0000000	1,14	1,14	
Insumo	00037373	SINAPI	SEGURO - HORISTA (COLETADO CAIXA - ENCARGOS COMPLEMENTARES)	Taxas	H	1,0000000	0,07	0,07	
Insumo	00043459	SINAPI	FERRAMENTAS - FAMILIA CARPINTEIRO DE FORMAS - HORISTA (ENCARGOS COMPLEMENTARES - COLETADO CAIXA)	Equipamento	H	1,0000000	0,49	0,49	
Insumo	00043483	SINAPI	EPI - FAMILIA CARPINTEIRO DE FORMAS - HORISTA (ENCARGOS COMPLEMENTARES - COLETADO CAIXA)	Equipamento	H	1,0000000	1,34	1,34	
				MO sem LS =>	8,44	LS =>	9,49	MO com LS =>	17,93
				Valor do BDI =>	4,95			Valor com BDI =>	28,83

	Código	Banco	Descrição	Tipo	Und	Quant.	Valor Unit	Total
Composição	94962	SINAPI	CONCRETO MAGRO PARA LASTRO, TRAÇO 1:4,5:4,5 (EM MASSA SECA DE CIMENTO/ AREIA MÉDIA/ BRITA 1) - PREPARO MECÂNICO COM BETONEIRA 400 L. AF_05/2021	FUES - FUNDAÇÕES E ESTRUTURAS	m³	1,0000000	495,16	495,16
Composição Auxiliar	88316	SINAPI	SERVENTE COM ENCARGOS COMPLEMENTARES	SEDI - SERVIÇOS DIVERSOS	H	2,3433000	19,02	44,56
Composição Auxiliar	88377	SINAPI	OPERADOR DE BETONEIRA ESTACIONÁRIA/MISTURADOR COM ENCARGOS COMPLEMENTARES	SEDI - SERVIÇOS DIVERSOS	H	1,4811000	20,99	31,08

Yanna Carolina Rodrigues da Silva
Engenheira Civil - SETUR
CREA nº 1918129285

Composição Auxiliar	88830	SINAPI	BETONEIRA CAPACIDADE NOMINAL DE 400 L, CAPACIDADE DE MISTURA 280 L, MOTOR ELÉTRICO TRIFÁSICO POTÊNCIA DE 2 CV, SEM CARREGADOR - CHP DIURNO. AF_05/2023	CHOR - CUSTOS HORÁRIOS DE MÁQUINAS E EQUIPAMENTOS	CHP	0,7623000	2,17	1,65	
Composição Auxiliar	88831	SINAPI	BETONEIRA CAPACIDADE NOMINAL DE 400 L, CAPACIDADE DE MISTURA 280 L, MOTOR ELÉTRICO TRIFÁSICO POTÊNCIA DE 2 CV, SEM CARREGADOR - CHI DIURNO. AF_05/2023	CHOR - CUSTOS HORÁRIOS DE MÁQUINAS E EQUIPAMENTOS	CHI	0,7188000	0,44	0,31	
Insumo	00000370	SINAPI	AREIA MEDIA - POSTO JAZIDA/FORNECEDOR (RETIRADO NA JAZIDA, SEM TRANSPORTE)	Material	m³	0,8269000	90,00	74,42	
Insumo	00001379	SINAPI	CIMENTO PORTLAND COMPOSTO CP II-32	Material	KG	212,0194000	1,00	212,01	
Insumo	00004721	SINAPI	PEDRA BRITADA N. 1 (9,5 a 19 MM) POSTO PEDREIRA/FORNECEDOR, SEM FRETE	Material	m³	0,5782000	226,80	131,13	
				MO sem LS =>	25,57	LS =>	28,78	MO com LS =>	54,35
				Valor do BDI =>	102,64			Valor com BDI =>	597,80

	Código	Banco	Descrição	Tipo	Und	Quant.	Valor Unit	Total	
Composição	95322	SINAPI	CURSO DE CAPACITAÇÃO PARA AUXILIAR DE TOPÓGRAFO (ENCARGOS COMPLEMENTARES) - HORISTA	SEDI - SERVIÇOS DIVERSOS	H	1,0000000	0,14	0,14	
Insumo	00000244	SINAPI	AUXILIAR DE TOPOGRAFO (HORISTA)	Mão de Obra	H	0,0087200	16,29	0,14	
				MO sem LS =>	0,07	LS =>	0,07	MO com LS =>	0,14
				Valor do BDI =>	0,02			Valor com BDI =>	0,16

	Código	Banco	Descrição	Tipo	Und	Quant.	Valor Unit	Total	
Composição	95328	SINAPI	CURSO DE CAPACITAÇÃO PARA CALCETEIRO (ENCARGOS COMPLEMENTARES) - HORISTA	SEDI - SERVIÇOS DIVERSOS	H	1,0000000	0,21	0,21	
Insumo	00004759	SINAPI	CALCETEIRO (HORISTA)	Mão de Obra	H	0,0121100	17,72	0,21	
				MO sem LS =>	0,10	LS =>	0,11	MO com LS =>	0,21
				Valor do BDI =>	0,04			Valor com BDI =>	0,25

	Código	Banco	Descrição	Tipo	Und	Quant.	Valor Unit	Total	
Composição	95330	SINAPI	CURSO DE CAPACITAÇÃO PARA CARPINTEIRO DE FÔRMAS (ENCARGOS COMPLEMENTARES) - HORISTA	SEDI - SERVIÇOS DIVERSOS	H	1,0000000	0,21	0,21	
Insumo	00001213	SINAPI	CARPINTEIRO DE FORMAS (HORISTA)	Mão de Obra	H	0,0121100	17,72	0,21	
				MO sem LS =>	0,10	LS =>	0,11	MO com LS =>	0,21
				Valor do BDI =>	0,04			Valor com BDI =>	0,25

	Código	Banco	Descrição	Tipo	Und	Quant.	Valor Unit	Total	
Composição	95402	SINAPI	CURSO DE CAPACITAÇÃO PARA ENGENHEIRO CIVIL DE OBRA JÚNIOR (ENCARGOS COMPLEMENTARES) - HORISTA	SEDI - SERVIÇOS DIVERSOS	H	1,0000000	1,68	1,68	
Insumo	00002706	SINAPI	ENGENHEIRO CIVIL DE OBRA JUNIOR	Mão de Obra	H	0,0154900	108,65	1,68	
				MO sem LS =>	0,79	LS =>	0,89	MO com LS =>	1,68
				Valor do BDI =>	0,34			Valor com BDI =>	2,02

	Código	Banco	Descrição	Tipo	Und	Quant.	Valor Unit	Total	
Composição	95405	SINAPI	CURSO DE CAPACITAÇÃO PARA MESTRE DE OBRAS (ENCARGOS COMPLEMENTARES) - HORISTA	SEDI - SERVIÇOS DIVERSOS	H	1,0000000	0,96	0,96	
Insumo	00004069	SINAPI	MESTRE DE OBRAS (HORISTA)	Mão de Obra	H	0,0222500	43,33	0,96	
				MO sem LS =>	0,45	LS =>	0,51	MO com LS =>	0,96
				Valor do BDI =>	0,19			Valor com BDI =>	1,15

	Código	Banco	Descrição	Tipo	Und	Quant.	Valor Unit	Total	
Composição	95346	SINAPI	CURSO DE CAPACITAÇÃO PARA MOTORISTA DE BASCULANTE (ENCARGOS COMPLEMENTARES) - HORISTA	SEDI - SERVIÇOS DIVERSOS	H	1,0000000	0,09	0,09	
Insumo	00020020	SINAPI	MOTORISTA DE CAMINHAO-BASCULANTE (HORISTA)	Mão de Obra	H	0,0053400	18,40	0,09	
				MO sem LS =>	0,04	LS =>	0,05	MO com LS =>	0,09
				Valor do BDI =>	0,01			Valor com BDI =>	0,10

	Código	Banco	Descrição	Tipo	Und	Quant.	Valor Unit	Total	
Composição	95389	SINAPI	CURSO DE CAPACITAÇÃO PARA OPERADOR DE BETONEIRA ESTACIONÁRIA/MISTURADOR (ENCARGOS COMPLEMENTARES) - HORISTA	SEDI - SERVIÇOS DIVERSOS	H	1,0000000	0,13	0,13	
Insumo	00037666	SINAPI	OPERADOR DE BETONEIRA ESTACIONÁRIA / MISTURADOR	Mão de Obra	H	0,0087200	15,91	0,13	
				MO sem LS =>	0,06	LS =>	0,07	MO com LS =>	0,13
				Valor do BDI =>	0,02			Valor com BDI =>	0,15

	Código	Banco	Descrição	Tipo	Und	Quant.	Valor Unit	Total	
Composição	95363	SINAPI	CURSO DE CAPACITAÇÃO PARA OPERADOR DE MOTONIVELADORA (ENCARGOS COMPLEMENTARES) - HORISTA	SEDI - SERVIÇOS DIVERSOS	H	1,0000000	0,22	0,22	
Insumo	00004239	SINAPI	OPERADOR DE MOTONIVELADORA	Mão de Obra	H	0,0087200	25,35	0,22	
				MO sem LS =>	0,10	LS =>	0,12	MO com LS =>	0,22
				Valor do BDI =>	0,04			Valor com BDI =>	0,26

	Código	Banco	Descrição	Tipo	Und	Quant.	Valor Unit	Total	
Composição	95371	SINAPI	CURSO DE CAPACITAÇÃO PARA PEDREIRO (ENCARGOS COMPLEMENTARES) - HORISTA	SEDI - SERVIÇOS DIVERSOS	H	1,0000000	0,39	0,39	
Insumo	00004750	SINAPI	PEDREIRO (HORISTA)	Mão de Obra	H	0,0222500	17,72	0,39	
				MO sem LS =>	0,18	LS =>	0,21	MO com LS =>	0,39

Yanna Carolina Rodrigues da Silva
Engenheira Civil - SETUR
CREA Nº 1916129285

Valor do BDI => 0,08 Valor com BDI => 0,47

	Código	Banco	Descrição	Tipo	Und	Quant.	Valor Unit	Total
Composição	95378	SINAPI	CURSO DE CAPACITAÇÃO PARA SERVENTE (ENCARGOS COMPLEMENTARES) - HORISTA	SEDI - SERVIÇOS DIVERSOS	H	1,0000000	0,28	0,28
Insumo	00006111	SINAPI	SERVENTE DE OBRAS	Mão de Obra	H	0,0222500	12,78	0,28

MO sem LS => 0,13 LS => 0,15 MO com LS => 0,28

Valor do BDI => 0,05 Valor com BDI => 0,33

	Código	Banco	Descrição	Tipo	Und	Quant.	Valor Unit	Total
Composição	95406	SINAPI	CURSO DE CAPACITAÇÃO PARA TOPÓGRAFO (ENCARGOS COMPLEMENTARES) - HORISTA	SEDI - SERVIÇOS DIVERSOS	H	1,0000000	0,31	0,31
Insumo	00007592	SINAPI	TOPOGRAFO (HORISTA)	Mão de Obra	H	0,0087200	36,21	0,31

MO sem LS => 0,15 LS => 0,16 MO com LS => 0,31

Valor do BDI => 0,06 Valor com BDI => 0,37

	Código	Banco	Descrição	Tipo	Und	Quant.	Valor Unit	Total
Composição	99058	SINAPI	LOCAÇÃO DE PONTO PARA REFERÊNCIA TOPOGRÁFICA. AF_10/2018	SERT - SERVIÇOS TÉCNICOS	UN	1,0000000	12,27	12,27
Composição Auxiliar	88253	SINAPI	AUXILIAR DE TOPÓGRAFO COM ENCARGOS COMPLEMENTARES	SEDI - SERVIÇOS DIVERSOS	H	0,1172000	18,39	2,15
Composição Auxiliar	90781	SINAPI	TOPOGRAFO COM ENCARGOS COMPLEMENTARES	SEDI - SERVIÇOS DIVERSOS	H	0,2345000	38,48	9,02
Insumo	00000032	SINAPI	ACO CA-50, 6,3 MM, VERGALHAO	Material	KG	0,0735000	9,70	0,71
Insumo	00007247	SINAPI	LOCAÇÃO DE TEODOLITO ELETRONICO, PRECISAO ANGULAR DE 5 A 7 SEGUNDOS, INCLUINDO TRIPE	Equipamento	H	0,1759000	2,25	0,39

MO sem LS => 4,93 LS => 5,55 MO com LS => 10,48

Valor do BDI => 2,54 Valor com BDI => 14,81

	Código	Banco	Descrição	Tipo	Und	Quant.	Valor Unit	Total
Composição	5934	SINAPI	MOTONIVELADORA POTÊNCIA BÁSICA LÍQUIDA (PRIMEIRA MARCHA) 125 HP, PESO BRUTO 13032 KG, LARGURA DA LÂMINA DE 3,7 M - CHI DIURNO. AF_06/2014	CHOR - CUSTOS HORÁRIOS DE MÁQUINAS E EQUIPAMENTOS	CHI	1,0000000	90,57	90,57
Composição Auxiliar	88300	SINAPI	OPERADOR DE MOTONIVELADORA COM ENCARGOS COMPLEMENTARES	SEDI - SERVIÇOS DIVERSOS	H	1,0000000	30,52	30,52
Composição Auxiliar	89228	SINAPI	MOTONIVELADORA POTÊNCIA BÁSICA LÍQUIDA (PRIMEIRA MARCHA) 125 HP, PESO BRUTO 13032 KG, LARGURA DA LÂMINA DE 3,7 M - DEPRECIAÇÃO. AF_06/2014	CHOR - CUSTOS HORÁRIOS DE MÁQUINAS E EQUIPAMENTOS	H	1,0000000	44,40	44,40
Composição Auxiliar	89229	SINAPI	MOTONIVELADORA POTÊNCIA BÁSICA LÍQUIDA (PRIMEIRA MARCHA) 125 HP, PESO BRUTO 13032 KG, LARGURA DA LÂMINA DE 3,7 M - JUROS. AF_06/2014	CHOR - CUSTOS HORÁRIOS DE MÁQUINAS E EQUIPAMENTOS	H	1,0000000	15,65	15,65

MO sem LS => 12,03 LS => 13,54 MO com LS => 25,57

Valor do BDI => 18,77 Valor com BDI => 109,34

	Código	Banco	Descrição	Tipo	Und	Quant.	Valor Unit	Total
Composição	5932	SINAPI	MOTONIVELADORA POTÊNCIA BÁSICA LÍQUIDA (PRIMEIRA MARCHA) 125 HP, PESO BRUTO 13032 KG, LARGURA DA LÂMINA DE 3,7 M - CHP DIURNO. AF_06/2014	CHOR - CUSTOS HORÁRIOS DE MÁQUINAS E EQUIPAMENTOS	CHP	1,0000000	237,06	237,06
Composição Auxiliar	53849	SINAPI	MOTONIVELADORA POTÊNCIA BÁSICA LÍQUIDA (PRIMEIRA MARCHA) 125 HP, PESO BRUTO 13032 KG, LARGURA DA LÂMINA DE 3,7 M - MATERIAIS NA OPERAÇÃO. AF_06/2014	CHOR - CUSTOS HORÁRIOS DE MÁQUINAS E EQUIPAMENTOS	H	1,0000000	75,12	75,12
Composição Auxiliar	5779	SINAPI	MOTONIVELADORA POTÊNCIA BÁSICA LÍQUIDA (PRIMEIRA MARCHA) 125 HP, PESO BRUTO 13032 KG, LARGURA DA LÂMINA DE 3,7 M - MANUTENÇÃO. AF_06/2014	CHOR - CUSTOS HORÁRIOS DE MÁQUINAS E EQUIPAMENTOS	H	1,0000000	71,37	71,37
Composição Auxiliar	88300	SINAPI	OPERADOR DE MOTONIVELADORA COM ENCARGOS COMPLEMENTARES	SEDI - SERVIÇOS DIVERSOS	H	1,0000000	30,52	30,52
Composição Auxiliar	89228	SINAPI	MOTONIVELADORA POTÊNCIA BÁSICA LÍQUIDA (PRIMEIRA MARCHA) 125 HP, PESO BRUTO 13032 KG, LARGURA DA LÂMINA DE 3,7 M - DEPRECIAÇÃO. AF_06/2014	CHOR - CUSTOS HORÁRIOS DE MÁQUINAS E EQUIPAMENTOS	H	1,0000000	44,40	44,40
Composição Auxiliar	89229	SINAPI	MOTONIVELADORA POTÊNCIA BÁSICA LÍQUIDA (PRIMEIRA MARCHA) 125 HP, PESO BRUTO 13032 KG, LARGURA DA LÂMINA DE 3,7 M - JUROS. AF_06/2014	CHOR - CUSTOS HORÁRIOS DE MÁQUINAS E EQUIPAMENTOS	H	1,0000000	15,65	15,65

MO sem LS => 12,03 LS => 13,54 MO com LS => 25,57

Valor do BDI => 49,14 Valor com BDI => 286,20

	Código	Banco	Descrição	Tipo	Und	Quant.	Valor Unit	Total
Composição	89228	SINAPI	MOTONIVELADORA POTÊNCIA BÁSICA LÍQUIDA (PRIMEIRA MARCHA) 125 HP, PESO BRUTO 13032 KG, LARGURA DA LÂMINA DE 3,7 M - DEPRECIAÇÃO. AF_06/2014	CHOR - CUSTOS HORÁRIOS DE MÁQUINAS E EQUIPAMENTOS	H	1,0000000	44,40	44,40
Insumo	00004090	SINAPI	MOTONIVELADORA POTENCIA BASICA LIQUIDA (PRIMEIRA MARCHA) 125 HP, PESO BRUTO 13843 KG, LARGURA DA LAMINA DE 3,7 M	Equipamento	UN	0,0000400	1.110.000,00	44,40

MO sem LS => 0,00 LS => 0,00 MO com LS => 0,00

Valor do BDI => 9,20 Valor com BDI => 53,60

	Código	Banco	Descrição	Tipo	Und	Quant.	Valor Unit	Total
Composição	89229	SINAPI	MOTONIVELADORA POTÊNCIA BÁSICA LÍQUIDA (PRIMEIRA MARCHA) 125 HP, PESO BRUTO 13032 KG, LARGURA DA LÂMINA DE 3,7 M - JUROS. AF_06/2014	CHOR - CUSTOS HORÁRIOS DE MÁQUINAS E EQUIPAMENTOS	H	1,0000000	15,65	15,65
Insumo	00004090	SINAPI	MOTONIVELADORA POTENCIA BASICA LIQUIDA (PRIMEIRA MARCHA) 125 HP, PESO BRUTO 13843 KG, LARGURA DA LAMINA DE 3,7 M	Equipamento	UN	0,0000141	1.110.000,00	15,65

MO sem LS => 0,00 LS => 0,00 MO com LS => 0,00

Valor do BDI => 3,24 Valor com BDI => 18,89

Yanna Carolina Rodrigues da Silva
Engenheira Civil - SETUR
CREAM 1916129285

	Código	Banco	Descrição	Tipo	Und	Quant.	Valor Unit	Total		
Composição	5779	SINAPI	MOTONIVELADORA POTÊNCIA BÁSICA LÍQUIDA (PRIMEIRA MARCHA) 125 HP, PESO BRUTO 13032 KG, LARGURA DA LÂMINA DE 3,7 M - MANUTENÇÃO. AF 06/2014	CHOR - CUSTOS HORÁRIOS DE MÁQUINAS E EQUIPAMENTOS	H	1,0000000	71,37	71,37		
Insumo	00004090	SINAPI	MOTONIVELADORA POTENCIA BASICA LIQUIDA (PRIMEIRA MARCHA) 125 HP , PESO BRUTO 13843 KG, LARGURA DA LAMINA DE 3,7 M	Equipamento	UN	0,0000643	1.110.000,00	71,37		
					MO sem LS =>	0,00	LS =>	0,00	MO com LS =>	0,00
					Valor do BDI =>	14,79	Valor com BDI =>			86,16

	Código	Banco	Descrição	Tipo	Und	Quant.	Valor Unit	Total		
Composição	53849	SINAPI	MOTONIVELADORA POTÊNCIA BÁSICA LÍQUIDA (PRIMEIRA MARCHA) 125 HP, PESO BRUTO 13032 KG, LARGURA DA LÂMINA DE 3,7 M - MATERIAIS NA OPERAÇÃO. AF 06/2014	CHOR - CUSTOS HORÁRIOS DE MÁQUINAS E EQUIPAMENTOS	H	1,0000000	75,12	75,12		
Insumo	00004221	SINAPI	OLEO DIESEL COMBUSTIVEL COMUM	Material	L	13,9900000	5,37	75,12		
					MO sem LS =>	0,00	LS =>	0,00	MO com LS =>	0,00
					Valor do BDI =>	15,57	Valor com BDI =>			90,69

	Código	Banco	Descrição	Tipo	Und	Quant.	Valor Unit	Total		
Composição	88281	SINAPI	MOTORISTA DE BASCULANTE COM ENCARGOS COMPLEMENTARES	SEDI - SERVIÇOS DIVERSOS	H	1,0000000	23,44	23,44		
Composição Auxiliar	95346	SINAPI	CURSO DE CAPACITAÇÃO PARA MOTORISTA DE BASCULANTE (ENCARGOS COMPLEMENTARES) - HORISTA	SEDI - SERVIÇOS DIVERSOS	H	1,0000000	0,09	0,09		
Insumo	00020020	SINAPI	MOTORISTA DE CAMINHAO-BASCULANTE (HORISTA)	Mão de Obra	H	1,0000000	18,40	18,40		
Insumo	00037370	SINAPI	ALIMENTACAO - HORISTA (COLETADO CAIXA - ENCARGOS COMPLEMENTARES)	Outros	H	1,0000000	2,26	2,26		
Insumo	00037371	SINAPI	TRANSPORTE - HORISTA (COLETADO CAIXA - ENCARGOS COMPLEMENTARES)	Serviços	H	1,0000000	0,65	0,65		
Insumo	00037372	SINAPI	EXAMES - HORISTA (COLETADO CAIXA - ENCARGOS COMPLEMENTARES)	Outros	H	1,0000000	1,14	1,14		
Insumo	00037373	SINAPI	SEGURO - HORISTA (COLETADO CAIXA - ENCARGOS COMPLEMENTARES)	Taxas	H	1,0000000	0,07	0,07		
Insumo	00043464	SINAPI	FERRAMENTAS - FAMILIA OPERADOR ESCAVADEIRA - HORISTA (ENCARGOS COMPLEMENTARES - COLETADO CAIXA)	Equipamento	H	1,0000000	0,01	0,01		
Insumo	00043488	SINAPI	EPI - FAMILIA OPERADOR ESCAVADEIRA - HORISTA (ENCARGOS COMPLEMENTARES - COLETADO CAIXA)	Equipamento	H	1,0000000	0,82	0,82		
					MO sem LS =>	8,70	LS =>	9,79	MO com LS =>	18,49
					Valor do BDI =>	4,85	Valor com BDI =>			28,29

	Código	Banco	Descrição	Tipo	Und	Quant.	Valor Unit	Total		
Composição	88377	SINAPI	OPERADOR DE BETONEIRA ESTACIONÁRIA/MISTURADOR COM ENCARGOS COMPLEMENTARES	SEDI - SERVIÇOS DIVERSOS	H	1,0000000	20,99	20,99		
Composição Auxiliar	95389	SINAPI	CURSO DE CAPACITAÇÃO PARA OPERADOR DE BETONEIRA ESTACIONÁRIA/MISTURADOR (ENCARGOS COMPLEMENTARES) - HORISTA	SEDI - SERVIÇOS DIVERSOS	H	1,0000000	0,13	0,13		
Insumo	00037370	SINAPI	ALIMENTACAO - HORISTA (COLETADO CAIXA - ENCARGOS COMPLEMENTARES)	Outros	H	1,0000000	2,26	2,26		
Insumo	00037371	SINAPI	TRANSPORTE - HORISTA (COLETADO CAIXA - ENCARGOS COMPLEMENTARES)	Serviços	H	1,0000000	0,65	0,65		
Insumo	00037372	SINAPI	EXAMES - HORISTA (COLETADO CAIXA - ENCARGOS COMPLEMENTARES)	Outros	H	1,0000000	1,14	1,14		
Insumo	00037373	SINAPI	SEGURO - HORISTA (COLETADO CAIXA - ENCARGOS COMPLEMENTARES)	Taxas	H	1,0000000	0,07	0,07		
Insumo	00037666	SINAPI	OPERADOR DE BETONEIRA ESTACIONARIA / MISTURADOR	Mão de Obra	H	1,0000000	15,91	15,91		
Insumo	00043464	SINAPI	FERRAMENTAS - FAMILIA OPERADOR ESCAVADEIRA - HORISTA (ENCARGOS COMPLEMENTARES - COLETADO CAIXA)	Equipamento	H	1,0000000	0,01	0,01		
Insumo	00043488	SINAPI	EPI - FAMILIA OPERADOR ESCAVADEIRA - HORISTA (ENCARGOS COMPLEMENTARES - COLETADO CAIXA)	Equipamento	H	1,0000000	0,82	0,82		
					MO sem LS =>	7,55	LS =>	8,49	MO com LS =>	16,04
					Valor do BDI =>	4,35	Valor com BDI =>			25,34

	Código	Banco	Descrição	Tipo	Und	Quant.	Valor Unit	Total		
Composição	88300	SINAPI	OPERADOR DE MOTONIVELADORA COM ENCARGOS COMPLEMENTARES	SEDI - SERVIÇOS DIVERSOS	H	1,0000000	30,52	30,52		
Composição Auxiliar	95363	SINAPI	CURSO DE CAPACITAÇÃO PARA OPERADOR DE MOTONIVELADORA (ENCARGOS COMPLEMENTARES) - HORISTA	SEDI - SERVIÇOS DIVERSOS	H	1,0000000	0,22	0,22		
Insumo	00004239	SINAPI	OPERADOR DE MOTONIVELADORA	Mão de Obra	H	1,0000000	25,35	25,35		
Insumo	00037370	SINAPI	ALIMENTACAO - HORISTA (COLETADO CAIXA - ENCARGOS COMPLEMENTARES)	Outros	H	1,0000000	2,26	2,26		
Insumo	00037371	SINAPI	TRANSPORTE - HORISTA (COLETADO CAIXA - ENCARGOS COMPLEMENTARES)	Serviços	H	1,0000000	0,65	0,65		
Insumo	00037372	SINAPI	EXAMES - HORISTA (COLETADO CAIXA - ENCARGOS COMPLEMENTARES)	Outros	H	1,0000000	1,14	1,14		
Insumo	00037373	SINAPI	SEGURO - HORISTA (COLETADO CAIXA - ENCARGOS COMPLEMENTARES)	Taxas	H	1,0000000	0,07	0,07		
Insumo	00043464	SINAPI	FERRAMENTAS - FAMILIA OPERADOR ESCAVADEIRA - HORISTA (ENCARGOS COMPLEMENTARES - COLETADO CAIXA)	Equipamento	H	1,0000000	0,01	0,01		
Insumo	00043488	SINAPI	EPI - FAMILIA OPERADOR ESCAVADEIRA - HORISTA (ENCARGOS COMPLEMENTARES - COLETADO CAIXA)	Equipamento	H	1,0000000	0,82	0,82		
					MO sem LS =>	12,03	LS =>	13,54	MO com LS =>	25,57
					Valor do BDI =>	6,32	Valor com BDI =>			36,84

	Código	Banco	Descrição	Tipo	Und	Quant.	Valor Unit	Total
--	--------	-------	-----------	------	-----	--------	------------	-------

Yanna Carolina Rodrigues da Silva
Engenheira Civil - SETUR
CREAM 1916129285

Composição	88309	SINAPI	PEDREIRO COM ENCARGOS COMPLEMENTARES	SEDI - SERVIÇOS DIVERSOS	H	1,0000000	24,24	24,24
Composição Auxiliar	95371	SINAPI	CURSO DE CAPACITAÇÃO PARA PEDREIRO (ENCARGOS COMPLEMENTARES) - HORISTA	SEDI - SERVIÇOS DIVERSOS	H	1,0000000	0,39	0,39
Insumo	00004750	SINAPI	PEDREIRO (HORISTA)	Mão de Obra	H	1,0000000	17,72	17,72
Insumo	00037370	SINAPI	ALIMENTAÇÃO - HORISTA (COLETADO CAIXA - ENCARGOS COMPLEMENTARES)	Outros	H	1,0000000	2,26	2,26
Insumo	00037371	SINAPI	TRANSPORTE - HORISTA (COLETADO CAIXA - ENCARGOS COMPLEMENTARES)	Serviços	H	1,0000000	0,65	0,65
Insumo	00037372	SINAPI	EXAMES - HORISTA (COLETADO CAIXA - ENCARGOS COMPLEMENTARES)	Outros	H	1,0000000	1,14	1,14
Insumo	00037373	SINAPI	SEGURO - HORISTA (COLETADO CAIXA - ENCARGOS COMPLEMENTARES)	Taxas	H	1,0000000	0,07	0,07
Insumo	00043465	SINAPI	FERRAMENTAS - FAMÍLIA PEDREIRO - HORISTA (ENCARGOS COMPLEMENTARES - COLETADO CAIXA)	Equipamento	H	1,0000000	0,84	0,84
Insumo	00043489	SINAPI	EPI - FAMÍLIA PEDREIRO - HORISTA (ENCARGOS COMPLEMENTARES - COLETADO CAIXA)	Equipamento	H	1,0000000	1,17	1,17

MO sem LS => 8,52 LS => 9,59 MO com LS => 18,11

Valor do BDI => 5,02 Valor com BDI => 29,26

	Código	Banco	Descrição	Tipo	Und	Quant.	Valor Unit	Total
Composição	91277	SINAPI	PLACA VIBRATÓRIA REVERSÍVEL COM MOTOR 4 TEMPOS A GASOLINA, FORÇA CENTRÍFUGA DE 25 KN (2500 KGF), POTÊNCIA 5,5 CV - CHP DIURNO. AF_08/2015	CHOR - CUSTOS HORÁRIOS DE MÁQUINAS E EQUIPAMENTOS	CHP	1,0000000	9,21	9,21
Composição Auxiliar	91273	SINAPI	PLACA VIBRATÓRIA REVERSÍVEL COM MOTOR 4 TEMPOS A GASOLINA, FORÇA CENTRÍFUGA DE 25 KN (2500 KGF), POTÊNCIA 5,5 CV - DEPRECIÇÃO. AF_08/2015	CHOR - CUSTOS HORÁRIOS DE MÁQUINAS E EQUIPAMENTOS	H	1,0000000	0,47	0,47
Composição Auxiliar	91274	SINAPI	PLACA VIBRATÓRIA REVERSÍVEL COM MOTOR 4 TEMPOS A GASOLINA, FORÇA CENTRÍFUGA DE 25 KN (2500 KGF), POTÊNCIA 5,5 CV - JUROS. AF_08/2015	CHOR - CUSTOS HORÁRIOS DE MÁQUINAS E EQUIPAMENTOS	H	1,0000000	0,12	0,12
Composição Auxiliar	91275	SINAPI	PLACA VIBRATÓRIA REVERSÍVEL COM MOTOR 4 TEMPOS A GASOLINA, FORÇA CENTRÍFUGA DE 25 KN (2500 KGF), POTÊNCIA 5,5 CV - MANUTENÇÃO. AF_08/2015	CHOR - CUSTOS HORÁRIOS DE MÁQUINAS E EQUIPAMENTOS	H	1,0000000	0,59	0,59
Composição Auxiliar	91276	SINAPI	PLACA VIBRATÓRIA REVERSÍVEL COM MOTOR 4 TEMPOS A GASOLINA, FORÇA CENTRÍFUGA DE 25 KN (2500 KGF), POTÊNCIA 5,5 CV - MATERIAIS NA OPERAÇÃO. AF_08/2015	CHOR - CUSTOS HORÁRIOS DE MÁQUINAS E EQUIPAMENTOS	H	1,0000000	8,03	8,03

MO sem LS => 0,00 LS => 0,00 MO com LS => 0,00

Valor do BDI => 1,90 Valor com BDI => 11,11

	Código	Banco	Descrição	Tipo	Und	Quant.	Valor Unit	Total
Composição	91273	SINAPI	PLACA VIBRATÓRIA REVERSÍVEL COM MOTOR 4 TEMPOS A GASOLINA, FORÇA CENTRÍFUGA DE 25 KN (2500 KGF), POTÊNCIA 5,5 CV - DEPRECIÇÃO. AF_08/2015	CHOR - CUSTOS HORÁRIOS DE MÁQUINAS E EQUIPAMENTOS	H	1,0000000	0,47	0,47
Insumo	00001442	SINAPI	COMPACTADOR DE SOLO TIPO PLACA VIBRATORIA REVERSIVEL, A GASOLINA 4 TEMPOS, PESO 125 A 150 KG, FORÇA CENTRIF. 2500 A 2800 KGF, LARG. TRABALHO 400 A 450 MM, FREQ. VIBRACAO 4300 A 4500 RPM, VELOC. TRABALHO 15 A 20 M/MIN, POT. 5,5 A 6,0 HP	Equipamento	UN	0,0000533	8.981,73	0,47

MO sem LS => 0,00 LS => 0,00 MO com LS => 0,00

Valor do BDI => 0,09 Valor com BDI => 0,56

	Código	Banco	Descrição	Tipo	Und	Quant.	Valor Unit	Total
Composição	91274	SINAPI	PLACA VIBRATÓRIA REVERSÍVEL COM MOTOR 4 TEMPOS A GASOLINA, FORÇA CENTRÍFUGA DE 25 KN (2500 KGF), POTÊNCIA 5,5 CV - JUROS. AF_08/2015	CHOR - CUSTOS HORÁRIOS DE MÁQUINAS E EQUIPAMENTOS	H	1,0000000	0,12	0,12
Insumo	00001442	SINAPI	COMPACTADOR DE SOLO TIPO PLACA VIBRATORIA REVERSIVEL, A GASOLINA 4 TEMPOS, PESO 125 A 150 KG, FORÇA CENTRIF. 2500 A 2800 KGF, LARG. TRABALHO 400 A 450 MM, FREQ. VIBRACAO 4300 A 4500 RPM, VELOC. TRABALHO 15 A 20 M/MIN, POT. 5,5 A 6,0 HP	Equipamento	UN	0,0000143	8.981,73	0,12

MO sem LS => 0,00 LS => 0,00 MO com LS => 0,00

Valor do BDI => 0,02 Valor com BDI => 0,14

	Código	Banco	Descrição	Tipo	Und	Quant.	Valor Unit	Total
Composição	91275	SINAPI	PLACA VIBRATÓRIA REVERSÍVEL COM MOTOR 4 TEMPOS A GASOLINA, FORÇA CENTRÍFUGA DE 25 KN (2500 KGF), POTÊNCIA 5,5 CV - MANUTENÇÃO. AF_08/2015	CHOR - CUSTOS HORÁRIOS DE MÁQUINAS E EQUIPAMENTOS	H	1,0000000	0,59	0,59
Insumo	00001442	SINAPI	COMPACTADOR DE SOLO TIPO PLACA VIBRATORIA REVERSIVEL, A GASOLINA 4 TEMPOS, PESO 125 A 150 KG, FORÇA CENTRIF. 2500 A 2800 KGF, LARG. TRABALHO 400 A 450 MM, FREQ. VIBRACAO 4300 A 4500 RPM, VELOC. TRABALHO 15 A 20 M/MIN, POT. 5,5 A 6,0 HP	Equipamento	UN	0,0000667	8.981,73	0,59

MO sem LS => 0,00 LS => 0,00 MO com LS => 0,00

Valor do BDI => 0,12 Valor com BDI => 0,71

	Código	Banco	Descrição	Tipo	Und	Quant.	Valor Unit	Total
Composição	91276	SINAPI	PLACA VIBRATÓRIA REVERSÍVEL COM MOTOR 4 TEMPOS A GASOLINA, FORÇA CENTRÍFUGA DE 25 KN (2500 KGF), POTÊNCIA 5,5 CV - MATERIAIS NA OPERAÇÃO. AF_08/2015	CHOR - CUSTOS HORÁRIOS DE MÁQUINAS E EQUIPAMENTOS	H	1,0000000	8,03	8,03
Insumo	00004222	SINAPI	GASOLINA COMUM	Material	L	1,4400000	5,58	8,03

MO sem LS => 0,00 LS => 0,00 MO com LS => 0,00

Valor do BDI => 1,66 Valor com BDI => 9,69

	Código	Banco	Descrição	Tipo	Und	Quant.	Valor Unit	Total
Composição	88316	SINAPI	SERVENTE COM ENCARGOS COMPLEMENTARES	SEDI - SERVIÇOS DIVERSOS	H	1,0000000	19,02	19,02

Yanna Carolina Rodrigues da Silva
Engenheira Civil - SETUR
CREA nº 1916129285

Composição Auxiliar	95378	SINAPI	CURSO DE CAPACITAÇÃO PARA SERVENTE (ENCARGOS COMPLEMENTARES) - HORISTA	SEDI - SERVIÇOS DIVERSOS	H	1,0000000	0,28	0,28	
Insumo	00006111	SINAPI	SERVENTE DE OBRAS	Mão de Obra	H	1,0000000	12,78	12,78	
Insumo	00037370	SINAPI	ALIMENTAÇÃO - HORISTA (COLETADO CAIXA - ENCARGOS COMPLEMENTARES)	Outros	H	1,0000000	2,26	2,26	
Insumo	00037371	SINAPI	TRANSPORTE - HORISTA (COLETADO CAIXA - ENCARGOS COMPLEMENTARES)	Serviços	H	1,0000000	0,65	0,65	
Insumo	00037372	SINAPI	EXAMES - HORISTA (COLETADO CAIXA - ENCARGOS COMPLEMENTARES)	Outros	H	1,0000000	1,14	1,14	
Insumo	00037373	SINAPI	SEGURO - HORISTA (COLETADO CAIXA - ENCARGOS COMPLEMENTARES)	Taxas	H	1,0000000	0,07	0,07	
Insumo	00043467	SINAPI	FERRAMENTAS - FAMÍLIA SERVENTE - HORISTA (ENCARGOS COMPLEMENTARES - COLETADO CAIXA)	Equipamento	H	1,0000000	0,59	0,59	
Insumo	00043491	SINAPI	EPI - FAMÍLIA SERVENTE - HORISTA (ENCARGOS COMPLEMENTARES - COLETADO CAIXA)	Equipamento	H	1,0000000	1,25	1,25	
				MO sem LS =>	6,15	LS =>	6,91	MO com LS =>	13,06
				Valor do BDI =>	3,94			Valor com BDI =>	22,96

	Código	Banco	Descrição	Tipo	Und	Quant.	Valor Unit	Total	
Composição	90781	SINAPI	TOPOGRAFO COM ENCARGOS COMPLEMENTARES	SEDI - SERVIÇOS DIVERSOS	H	1,0000000	38,48	38,48	
Composição Auxiliar	95406	SINAPI	CURSO DE CAPACITAÇÃO PARA TOPOGRAFO (ENCARGOS COMPLEMENTARES) - HORISTA	SEDI - SERVIÇOS DIVERSOS	H	1,0000000	0,31	0,31	
Insumo	00007592	SINAPI	TOPOGRAFO (HORISTA)	Mão de Obra	H	1,0000000	36,21	36,21	
Insumo	00037372	SINAPI	EXAMES - HORISTA (COLETADO CAIXA - ENCARGOS COMPLEMENTARES)	Outros	H	1,0000000	1,14	1,14	
Insumo	00037373	SINAPI	SEGURO - HORISTA (COLETADO CAIXA - ENCARGOS COMPLEMENTARES)	Taxas	H	1,0000000	0,07	0,07	
Insumo	00043469	SINAPI	FERRAMENTAS - FAMÍLIA TOPOGRAFO - HORISTA (ENCARGOS COMPLEMENTARES - COLETADO CAIXA)	Equipamento	H	1,0000000	0,08	0,08	
Insumo	00043493	SINAPI	EPI - FAMÍLIA TOPOGRAFO - HORISTA (ENCARGOS COMPLEMENTARES - COLETADO CAIXA)	Equipamento	H	1,0000000	0,67	0,67	
				MO sem LS =>	17,18	LS =>	19,34	MO com LS =>	36,52
				Valor do BDI =>	7,97			Valor com BDI =>	46,45

	Código	Banco	Descrição	Tipo	Und	Quant.	Valor Unit	Total	
Composição	5073	ORSE	Transporte local com caminhão basculante de 10m³, em rodovia pavimentada (conservação) densidade=1,5t/m³	Transportes	tkm	1,0000000	1,02	1,02	
Composição Auxiliar	88316	SINAPI	SERVENTE COM ENCARGOS COMPLEMENTARES	SEDI - SERVIÇOS DIVERSOS	H	0,0019763	19,02	0,03	
Composição Auxiliar	91386	SINAPI	CAMINHÃO BASCULANTE 10 M3, TRUCADO CABINE SIMPLES, PESO BRUTO TOTAL 23.000 KG, CARGA ÚTIL MÁXIMA 15.935 KG, DISTÂNCIA ENTRE EIXOS 4,80 M, POTÊNCIA 230 CV INCLUSIVE CAÇAMBA METÁLICA - CHP DIURNO. AF_06/2014	CHOR - CUSTOS HORÁRIOS DE MÁQUINAS E EQUIPAMENTOS	CHP	0,0039526	250,67	0,99	
				MO sem LS =>	0,04	LS =>	0,05	MO com LS =>	0,09
				Valor do BDI =>	0,21			Valor com BDI =>	1,23

Total sem BDI 337.243,14
Total do BDI 69.847,65
Total Geral 407.090,79

Yanna Carolina Rodrigues da Silva
Engenheira Civil - SETUR
CREA nº 1916129285

14.0 - CURVA ABC DE SERVIÇOS

Obra
Pavimentação em Paralelepípedo na Rua Geracinda Maria da Conceição e na Rua Aurora Alves Costa, na cidade de Brasileira- Piauí

Bancos
SINAPI - 08/2023 - Piauí
ORSE - 08/2023 - Sergipe
SEINFRA - 027 - Ceará

B.D.I.
20,73%

Encargos Sociais
Não Desonerado:
Horista: 112,53%
Mensalista: 70,69%

Curva ABC de Serviços

Código	Banco	Descrição	Tipo	Und	Quant.	Valor Unit	Total	Peso (%)	Peso Acumulado (%)
COMP. - 001	Próprio	Pavimentação em paralelepípedo granítico sobre colchão de areia, rejuntado com argamassa de cimento e areia traço 1:3, inclusive frete do paralelepípedo granítico	Material	m²	2.730,00	125,03	341.331,90	83,85	83,85
94273	SINAPI	ASSENTAMENTO DE GUIA (MEIO-FIO) EM TRECHO RETO, CONFECCIONADA EM CONCRETO PRÉ-FABRICADO, DIMENSÕES 100X15X13X30 CM (COMPRIMENTO X BASE INFERIOR X BASE SUPERIOR X ALTURA), PARA VIAS URBANAS (USO VIÁRIO). AF_06/2016	DROP - DRENAGEM/OBRAS DE CONTENÇÃO / POÇOS DE VISITA E CAIXAS	M	916,0	51,00	46.716,00	11,48	95,32
C0821	SEINFRA	COMPACTAÇÃO MECÂNICA DE CALÇAMENTO C/COMPACTADOR TIPO SAPO	ATERRO, REATERRO E COMPACTAÇÃO	m²	2.730,0	1,95	5.323,50	1,31	96,63
90777	SINAPI	ENGENHEIRO CIVIL DE OBRA JUNIOR COM ENCARGOS COMPLEMENTARES	SEDI - SERVIÇOS DIVERSOS	H	30,0	135,53	4.065,90	1,00	97,63
90780	SINAPI	MESTRE DE OBRAS COM ENCARGOS COMPLEMENTARES	SEDI - SERVIÇOS DIVERSOS	H	68,0	56,47	3.839,96	0,94	98,57
74209/001	SINAPI	PLACA DE OBRA EM CHAPA DE AÇO GALVANIZADO	CANT - CANTEIRO DE OBRAS	m²	7,2	443,21	3.191,11	0,78	99,36
6191	ORSE	Limpeza de ruas (varrição e remoção de entulhos)	Conversão InfoWOrcã	m²	2.730,0	0,70	1.911,00	0,47	99,83
100575	SINAPI	REGULARIZAÇÃO DE SUPERFÍCIES COM MOTONIVELADORA. AF_11/2019	PAVI - PAVIMENTAÇÃO	m²	2.730,0	0,14	382,20	0,09	99,92
99064	SINAPI	LOCAÇÃO DE PAVIMENTAÇÃO. AF_10/2018	SERT - SERVIÇOS TÉCNICOS	M	451,0	0,73	329,23	0,08	100,00

Total sem BDI 337.243,14
Total do BDI 69.847,65
Total Geral 407.090,79



Yanna Carolina Rodrigues da Silva
Engenheira Civil - SETUR
CREA nº 1916129285

15.0 – BDI DE SERVIÇOS**Obra****Pavimentação em Paralelepípedo na Rua Geracinda Maria da Conceição e na Rua Aurora Alves Costa, na cidade de Brasileira- Piauí****Composição de BDI baseada no Acórdão nº 2622/2013 - TCU - Plenário**

COMPOSIÇÃO DE BDI - SERVIÇOS		
ITEM	COMPONENTES	PERCENTUAL (%)
		NÃO DESONERADO
AC	ADMINISTRAÇÃO CENTRAL	3,80%
S	SEGURO	0,32%
G	GARANTIA	
R	RISCO	0,50%
DF	DESPESAS FINANCEIRAS	1,02%
L	LUCRO	6,64%
I	IMPOSTOS /TRIBUTOS	6,65%
I.1	PIS	0,65%
I.2	COFINS	3,00%
I.3	ISS	3,00%
I.4	CPRR	0,00%
	BDI	20,73

Os valores de BDI foram calculados com o emprego da fórmula:

$$BDI = \left[\frac{(1+(AC+S+R+G))(1+DF)(1+L)}{(1-I)} - 1 \right] \times 100$$



Yanna Carolina Rodrigues da Silva
Engenheira Civil - SETUR
CREAM 1916129285

16.0 – BDI DIFERENCIADO

Obra

Pavimentação em Paralelepípedo na Rua Geracinda Maria da Conceição e na Rua Aurora Alves Costa, na cidade de Brasileira- Piauí

Composição de BDI baseada no Acórdão nº 2622/2013 - TCU - Plenário

COMPOSIÇÃO DE BDI DIFERENCIADO		
ITEM	COMPONENTES	PERCENTUAL (%)
		NÃO DESONERADO
AC	ADMINISTRAÇÃO CENTRAL	1,50%
S	SEGURO	0,30%
G	GARANTIA	
R	RISCO	0,56%
DF	DESPESAS FINANCEIRAS	0,85%
L	LUCRO	3,70%
I	IMPOSTOS /TRIBUTOS	3,65%
I.1	PIS	0,65%
I.2	COFINS	3,00%
I.3	ISS	0,00%
I.4	CPRB	0,00%
	BDI	11,10

Os valores de BDI foram calculados com o emprego da fórmula:

$$BDI = \left[\frac{(1 + (AC + S + R + G))(1 + DF)(1 + L)}{(1 - I)} - 1 \right] \times 100$$



Yanna Carolina Rodrigues da Silva
Engenheira Civil - SETUR
CREA nº 1916129285

17.0 – ENCARGOS SOCIAIS

Obra

Pavimentação em Paralelepípedo na Rua Geracinda Maria da Conceição e na Rua Aurora Alves Costa, na cidade de Brasileira- Piauí

ENCARGOS SOCIAIS SOBRE A MÃO-DE-OBRA: NÃO DESONERADO

ITEM	DESCRIÇÃO	INDICES	
		HORISTA %	MENSALISTA %
A	GRUPO A - ENCARGOS SOCIAIS BÁSICOS		
A1	INSS	20,00%	20,00%
A2	SESI	1,50%	1,50%
A4	SENAI	1,00%	1,00%
A5	INCRA	0,20%	0,20%
A6	SEBRAE	0,60%	0,60%
A7	SALÁRIO EDUCAÇÃO	2,50%	2,50%
A8	SEGURO CONTRA ACIDENTES NO TRABALHO	3,00%	3,00%
A9	FGTS	8,00%	8,00%
A10	SECONCI	0,00%	0,00%
	SUBTOTAL DO GRUPO A	36,80%	36,80%
B	GRUPO B - ENCARGOS QUE RECEBEM A INCIDÊNCIA DO GRUPO A		
B1	REPOUSO SEMANAL REMUNERADO	17,82%	0,00%
B2	FERIADOS	3,95%	0,00%
B3	AUXILIO ENFERMIDADE	0,86%	0,66%
B4	13º SALÁRIO	10,90%	8,33%
B5	LICENÇA PATERNIDADE	0,07%	0,05%
B6	FALTAS JUSTIFICADAS	0,73%	0,56%
B7	DIAS DE CHUVA	1,19%	0,00%
B8	AUXÍLIO ACIDENTE DE TRABALHO	0,10%	0,08%
B9	FÉRIAS GOZADAS	10,62%	8,12%
B10	SALÁRIO MATERNIDADE	0,04%	0,03%
	SUBTOTAL DO GRUPO B	46,28%	17,83%
C	GRUPO C - ENCARGOS QUE NÃO RECEBEM A INCIDÊNCIA DO GRUPO A		
C1	AVISO PRÉVIO INDENIZADO	5,27%	4,03%
C2	AVISO PRÉVIO TRABALHADO	0,12%	0,09%
C3	FÉRIAS INDENIZADAS	2,97%	2,27%
C4	DEPÓSITO RESCISÃO SEM JUSTA CAUSA	3,15%	2,41%
C5	INDENIZAÇÃO ADICIONAL	0,44%	0,34%
	SUBTOTAL DO GRUPO C	11,95%	9,14%
D	GRUPO D - INCIDÊNCIAS E REINCIDÊNCIAS		
D1	Reincidência de A sobre B (A*B)	17,03%	6,56%
D2	Reincidência de A2 sobre C1 (A2*C1)	0,47%	0,36%
	SUBTOTAL DO GRUPO D	17,50%	6,92%
	TOTAL GERAL DOS ENCARGOS SOCIAIS (A+B+C+D+E)	112,53%	70,69%

Yanna Carolina Rodrigues da Silva
Engenheira Civil - SETUR
CREA nº 1916129285

18.0 - PROJETOS

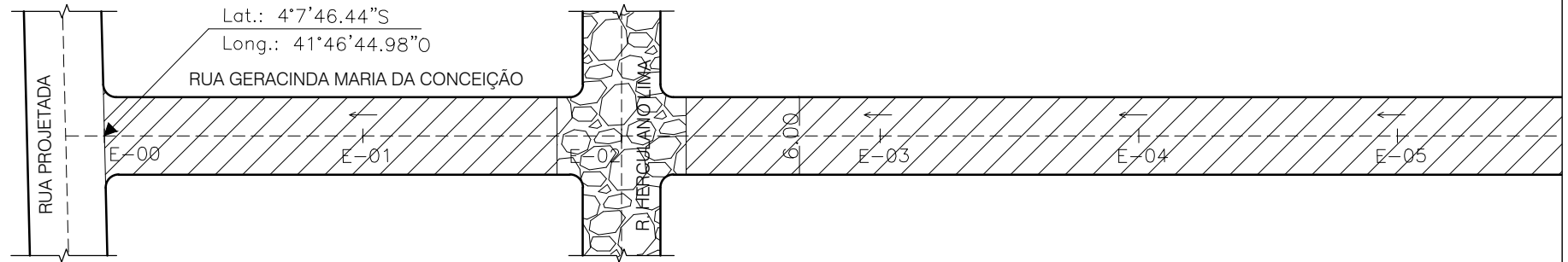
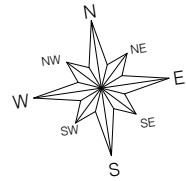

Yanna Carolina Rodrigues da Silva
 Engenheira Civil - SETUR
 CREA nº 1916129285

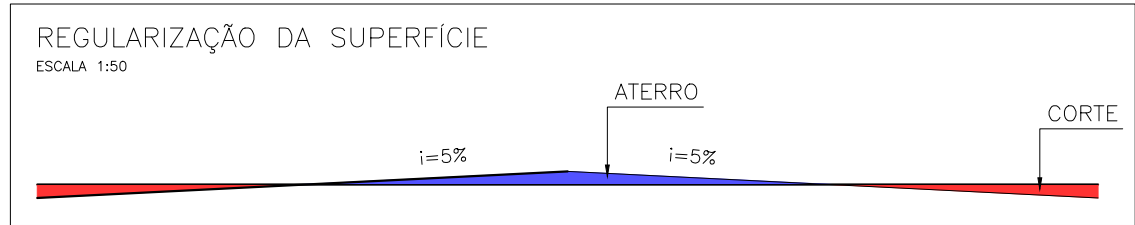

LOCALIZAÇÃO DA FOLHA

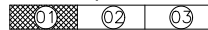

RUA GERACINDA MARIA DA CONCEIÇÃO

Trecho: entre a E-00 e E-15+6,0m (Ext.= 306,00 m)
 Legenda: Planta Baixa
 Local: Rua Geracinda Maria da Conceição,
 Brasileira-Piauí
 Escala: 1/500

LEGENDA:			
■	POSTE EM CONCRETO EXISTENTE	---	EIXO
—	MURO EXISTENTE	→	SENTIDO DO ÁGUA
---	CERCA EXISTENTE	▬▬▬	CANALETA EXISTENTE
—	GREIDE	▬▬▬	CANALETA A IMPLANTAR
—	TERRENO NATURAL	▨▨▨	SARJETÃO A IMPLANTAR
		▨▨▨	PAVIMENTAÇÃO EM PARALELEPIPEDO EXISTENTE
		▨▨▨	PAVIMENTAÇÃO ASFÁLTICA EXISTENTE
		▨▨▨	PAVIMENTAÇÃO EM PARALELEPIPEDO A EXECUTAR

01/03

SECRETARIA
 DO TURISMO - SETUR



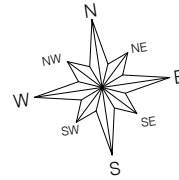

 Yanna Carolina Rodrigues da Silva
 Engenharia Civil - SETUR
 CREA nº 1916129285

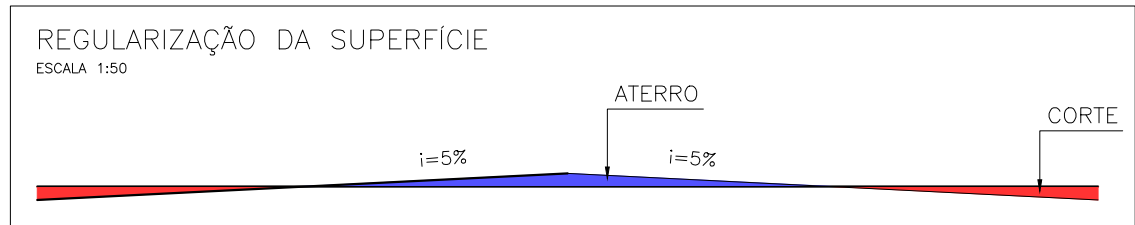

LOCALIZAÇÃO DA FOLHA



RUA GERACINDA MARIA DA CONCEIÇÃO

Trecho: entre a E-00 e E-15+6,0m (Ext.= 306,00 m)
 Legenda: Planta Baixa
 Local: Rua Geracinda Maria da Conceição,
 Brasileira-Piauí
 Escala: 1/500

LEGENDA:	
■	POSTE EM CONCRETO EXISTENTE
—	MURO EXISTENTE
—	CERCA EXISTENTE
—	GREIDE
—	TERRENO NATURAL
---	EIXO
→	SENTIDO DO ÁGUA
▬▬▬	CANALETA EXISTENTE
▬▬▬	CANALETA A IMPLANTAR
▬▬▬	SARJETÃO A IMPLANTAR
▬▬▬	PAVIMENTAÇÃO EM PARALELEPIPEDO EXISTENTE
▬▬▬	PAVIMENTAÇÃO ASFÁLTICA EXISTENTE
▬▬▬	PAVIMENTAÇÃO EM PARALELEPIPEDO A EXECUTAR

02/03

SECRETARIA DO TURISMO - SETUR



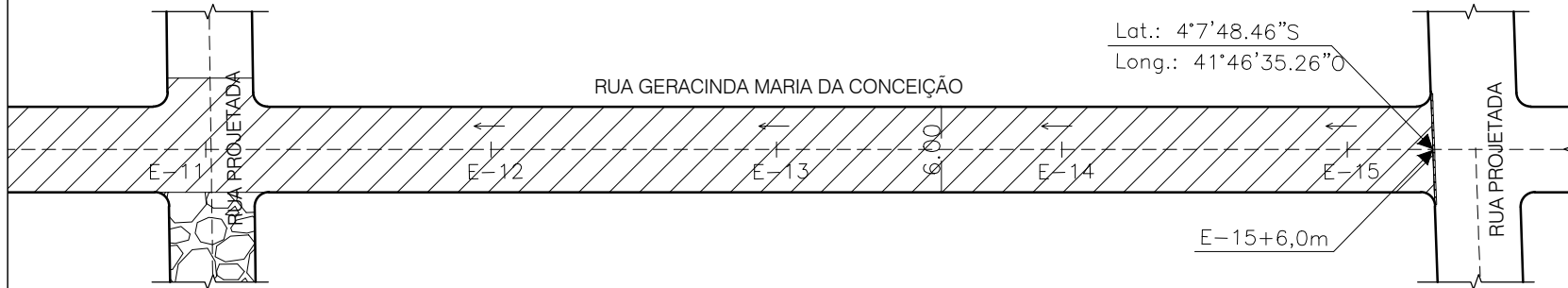
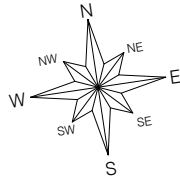

REGULARIZAÇÃO DA SUPERFÍCIE

ESCALA 1:50

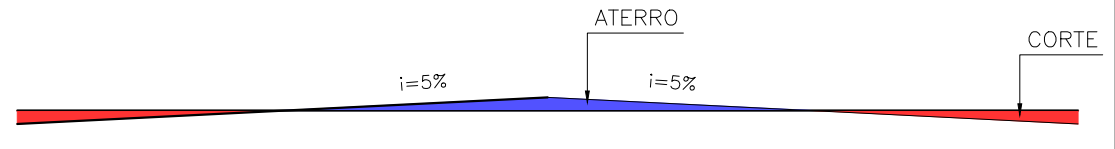

 Yanna Carolina Rodrigues da Silva
 Engenheira Civil - SETUR
 CREA nº 1918129285

LOCALIZAÇÃO DA FOLHA

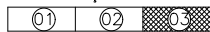

RUA GERACINDA MARIA DA CONCEIÇÃO

Trecho: entre a E-00 e E-15+6,0m (Ext.= 306,00 m)

Legenda: Planta Baixa

Local: Rua Geracinda Maria da Conceição,
Brasileira-Piauí

Escala: 1/500

LEGENDA:

■	POSTE EM CONCRETO EXISTENTE	---	EIXO	■	SARJETÃO A IMPLANTAR
—	MURO EXISTENTE	→	SENTIDO DO ÁGUA	▨	PAVIMENTAÇÃO EM PARALELEPÍPEDO EXISTENTE
—	CERCA EXISTENTE	▨	CANALETA EXISTENTE	▨	PAVIMENTAÇÃO ASFÁLTICA EXISTENTE
—	GREIDE	▨	CANALETA A IMPLANTAR	▨	PAVIMENTAÇÃO EM PARALELEPÍPEDO A EXECUTAR
—	TERRENO NATURAL				

03/03

SECRETARIA
DO TURISMO - SETUR



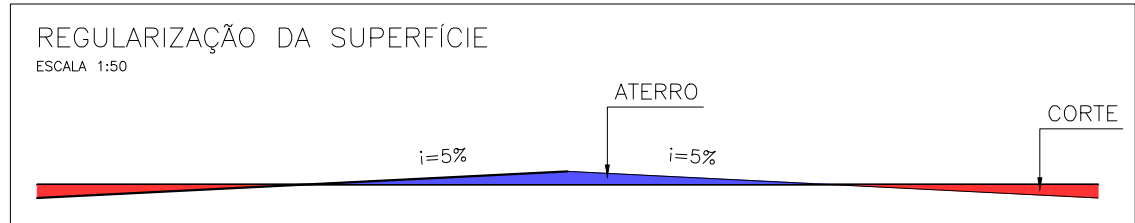
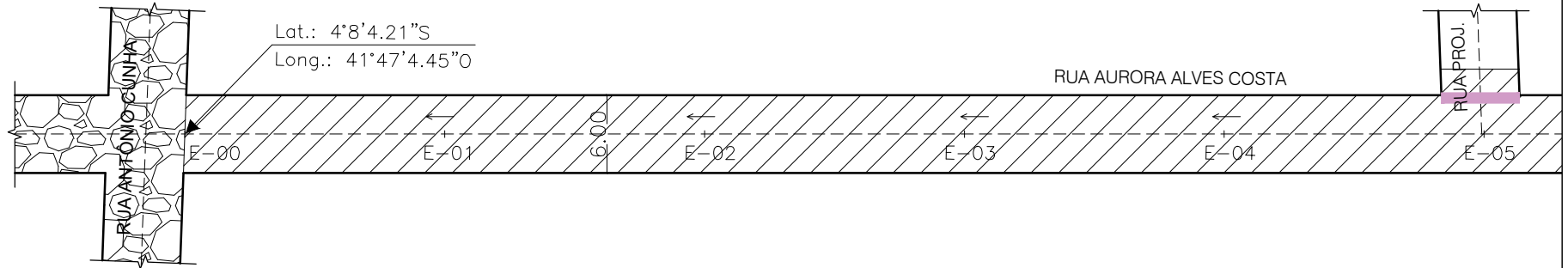
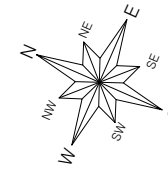

 Yanina Carolina Rodrigues da Silva
 Engenheira Civil - SETUR
 CREA PI 1916129285

LOCALIZAÇÃO DA FOLHA



RUA AURORA ALVES COSTA

Trecho: entre a E-00 e E-08+5,00m (Ext. = 165,00 m)
 Legenda: Planta Baixa
 Local: Rua Aurora Alves Costa, Brasileira-Piauí
 Escala: 1/500

LEGENDA:	
■	POSTE EM CONCRETO EXISTENTE
—	MURO EXISTENTE
---	CERCA EXISTENTE
—	GREIDE
—	TERRENO NATURAL
---	EIXO
→	SENTIDO DO ÁGUA
—	CANALETA EXISTENTE
—	CANALETA A IMPLANTAR
—	SARJETÃO A IMPLANTAR
—	PAVIMENTAÇÃO EM PARALELEPIPEDO EXISTENTE
—	PAVIMENTAÇÃO ASFÁLTICA EXISTENTE
—	PAVIMENTAÇÃO EM PARALELEPIPEDO A EXECUTAR

01/02

SECRETARIA DO TURISMO - SETUR



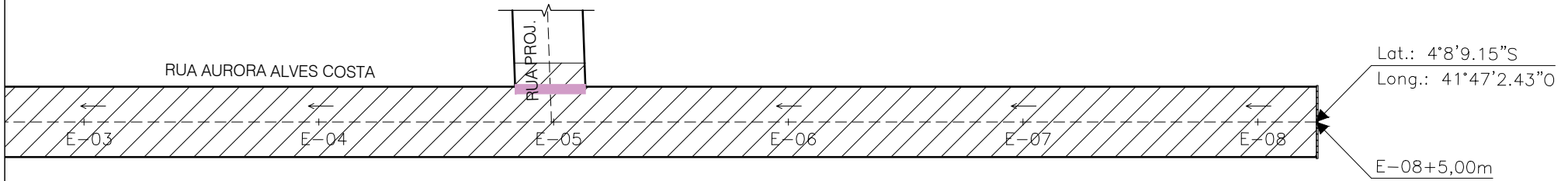
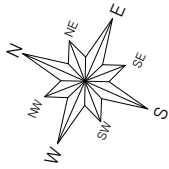

 Yanna Carolina Rodrigues da Silva
 Engenheira Civil - SETUR
 CREA nº 1916129285

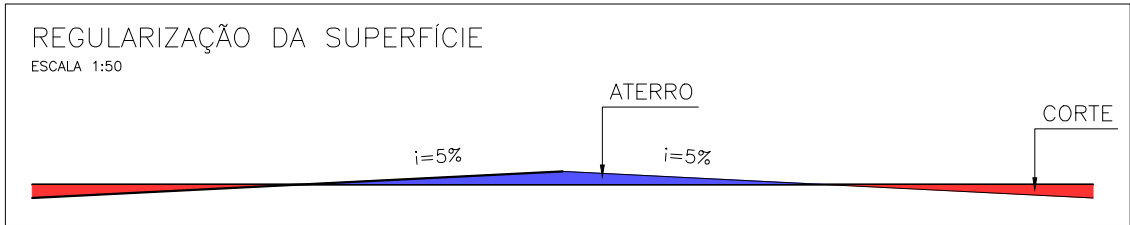

LOCALIZAÇÃO DA FOLHA



RUA AURORA ALVES COSTA

Trecho: entre a E-00 e E-08+5,00m (Ext. = 165,00 m)
 Legenda: Planta Baixa
 Local: Rua Aurora Alves Costa, Brasileira-Piauí
 Escala: 1/500

LEGENDA:	
■	POSTE EM CONCRETO EXISTENTE
—	MURO EXISTENTE
---	CERCA EXISTENTE
—	GREIDE
—	TERRENO NATURAL
---	EIXO
→	SENTIDO DO ÁGUA
—	CANALETA EXISTENTE
—	CANALETA A IMPLANTAR
■	SARJETÃO A IMPLANTAR
▨	PAVIMENTAÇÃO EM PARALELEPIPEDO EXISTENTE
▨	PAVIMENTAÇÃO ASFÁLTICA EXISTENTE
▨	PAVIMENTAÇÃO EM PARALELEPIPEDO A EXECUTAR

02/02

SECRETARIA DO TURISMO - SETUR



SEÇÃO TIPO DA RUA

ESCALA 1:50

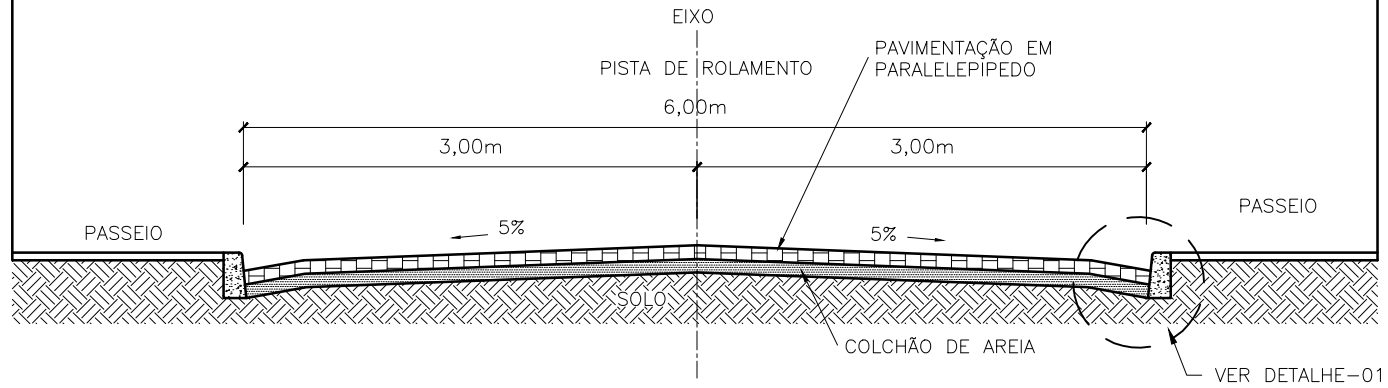

DETALHE - 01
1/10

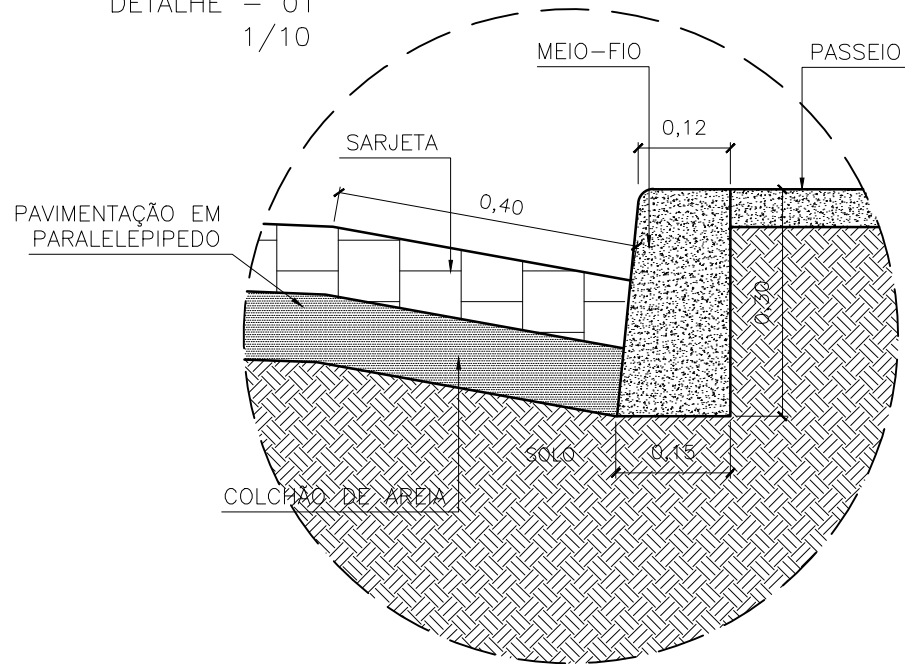

Yanna Carolina Rodrigues da Silva
Engenheira Civil - SETUR
CREA nº 1916129285

Trecho: Diversos
Legenda: Seção tipo rua e detalhe-01
Local: Brasileira-Piauí
Escala: Indicadas

LEGENDA:

- | | | |
|-------------------------------|------------------------|---|
| ■ POSTE EM CONCRETO EXISTENTE | --- EIXO | ■ SARJETÃO A IMPLANTAR |
| — MURO EXISTENTE | → SENTIDO DO ÁGUA | ▨ PAVIMENTAÇÃO EM PARALELEPIPEDO EXISTENTE |
| --- CERCA EXISTENTE | ▨ CANALETA EXISTENTE | ▨ PAVIMENTAÇÃO ASFÁLTICA EXISTENTE |
| — GREIDE | ▨ CANALETA A IMPLANTAR | ▨ PAVIMENTAÇÃO EM PARALELEPIPEDO A EXECUTAR |
| — TERRENO NATURAL | | |

01/01

SECRETARIA
DO TURISMO - SETUR



19 - ESPECIFICAÇÕES TÉCNICAS

1 – ADMINISTRAÇÃO LOCAL DA OBRA

1.1 - ENGENHEIRO CIVIL DE OBRA JÚNIOR COM ENCARGOS COMPLEMENTARES:

A direção da obra ficará a cargo de um Engenheiro Civil, devidamente registrado no CREA-PI, auxiliado por um mestre de obras, devendo o mestre estar presente nos recintos dos trabalhos durante todas as horas de serviço.

CRITÉRIO DE MEDIÇÃO: MEDIÇÃO POR HORAS TRABALHADAS.

1.2 - MESTRE DE OBRAS COM ENCARGOS COMPLEMENTARES:

Durante a execução dos serviços será necessário o acompanhamento da obra por parte de um mestre de obras, devendo o mestre estar presente no recinto dos trabalhos durante todas as horas de serviço.

CRITÉRIO DE MEDIÇÃO: MEDIÇÃO POR HORAS TRABALHADAS.

(2 e 3) – RUA GERACINDA MARIA DA CONCEIÇÃO E RUA AURORA ALVES COSTA.

(Itens 2.1 e 3.1) – SERVIÇOS PRELIMINARES

(Sub-Itens 2.1.1 e 3.1.1) - PLACA DE OBRA EM CHAPA DE ACO GALVANIZADO

A placa da obra deverá ter dimensões de 3,00x1,20 m (01 unidades), Será executada em chapa galvanizada nº 22 e já fornecida com pintura em esmalte sintético. Terá sustentação em peças de madeira de lei de 1ª qualidade 2,5x7,5 cm e peças de madeira de 3ª qualidade 7,5x7,5 cm, na altura estabelecida pelas normas. Será assentada com o material oriundo da escavação do mesmo.

O serviço tem o objetivo de identificação da obra, a construtora deve colocá-la próxima a construção e em local bem visível ao público, devem estar muito bem fixada ao chão.

Devendo conter:

O início da obra;

Prazo de execução;

Valor da ordem de serviço; Nome da Empreiteira; Proponente se houver.

A fiscalização poderá indicar um novo local para a mesma se entender que o atual não é adequado, a



Yanna Carolina Rodrigues da Silva
Engenheira Civil - SETUR
CREA nº 1916129285

empresa fica obrigada a seguir a indicação sem prejuízo a mesma.

CRITÉRIO DE MEDIÇÃO: MEDIÇÃO POR m².

(Sub-Itens 2.1.2 e 3.1.2) - LOCAÇÃO DE PAVIMENTAÇÃO

- Verifica-se um ponto topográfico conhecido (ponto definido no terreno, na via pública ou parede de construção vizinha); - Com o auxílio do teodolito, instalam-se os pontos de referência através da fixação de barras de aço no solo; - Em seguida é feita a pintura da barra de aço que ficou acima do solo para facilitar a visualização do ponto pela equipe de locação. Tal marcação serve de referência planialtimétrica para outras operações de locação da obra

CRITÉRIO DE MEDIÇÃO: MEDIÇÃO POR METRO LINEAR

(Itens 2.2 e 3.2) - MOVIMENTO DE TERRAS

(Sub-Itens 2.2.1 e 3.2.1) - REGULARIZAÇÃO DE SUPERFÍCIES COM MOTONIVELADORA. AF_11/2019

ITENS E SUAS CARACTERÍSTICAS

- Motoniveladora: equipamento utilizado para regularização de superfícies.

EQUIPAMENTO

-Motoniveladora potência básica líquida (primeira marcha) 125 hp, peso bruto 13032 kg, largura da lâmina de 3,7 m.

CRITÉRIOS PARA QUANTIFICAÇÃO DOS SERVIÇOS

- Utilizar a área geométrica, em metros quadrados, de superfície a ser regularizada.

CRITÉRIOS DE AFERIÇÃO

- A motoniveladora é utilizada na composição apenas para executar a tarefa de regularização de superfícies.

- As produtividades desta composição não contemplam as atividades de remoção de camada vegetal, limpeza de terreno, corte e escavação.

- Esta composição é válida para trabalho diurno.

- CHP: considera o tempo em que o equipamento está efetivamente executando o serviço.

- CHI: considera os tempos em que o equipamento está parado.

- Os ensaios, coletas de amostras e testes realizados antes, durante e após a conclusão do serviço não

estão contemplados na composição.

EXECUÇÃO

- A superfície sobre a qual irá se executar a regularização deve estar totalmente limpa e sem excessos de umidade.

- A motoniveladora realiza a regularização e nivelamento da superfície.

CRITÉRIO DE MEDIÇÃO: MEDIÇÃO POR m².

(Itens 2.3 e 3.3) – PAVIMENTAÇÃO

(Sub-Itens 2.3.1 e 3.3.1) - PAVIMENTAÇÃO EM PARALELEPÍPEDO GRANÍTICO SOBRE COLCHÃO DE AREIA, REJUNTADO COM ARGAMASSA DE CIMENTO E AREIA TRAÇO 1:3, INCLUSIVE FRETE DO PARALELEPÍPEDO GRANÍTICO.

ITENS E SUAS CARACTERÍSTICAS

Calceteiro: profissional que executa as atividades para a construção do pavimento em paralelepípedos;

Servente: profissional que auxilia o calceteiro com as atividades para a execução do pavimento em paralelepípedos;

Placa vibratória reversível: equipamento utilizado para a compactação dos blocos de concreto para pavimentação;

Areia: material utilizado na execução do colchão de areia;

Paralelepípedo (30 a 35 peças por metro quadrado): pedra que compõe a camada de revestimento do pavimento;

Argamassa: material utilizado para o enchimento das juntas entre os paralelepípedos.

EQUIPAMENTO –

- Placa vibratória reversível com motor 4 tempos a gasolina, força centrífuga de 25 kN (2500 kgf), potência 5,5 cv;.

CRITÉRIOS PARA QUANTIFICAÇÃO DOS SERVIÇOS

- Utilizar a área total de pavimento, em metros quadrados, a ser revestida com paralelepípedos.

CRITÉRIOS DE AFERIÇÃO

Esta composição refere-se tanto à execução de vias como à execução de pátios e estacionamentos em paralelepípedos. Foram observadas pequenas diferenças de produtividade entre as duas situações, no entanto,

Yanna Carolina Rodrigues da Silva
Engenheira Civil - SETUR
CREA nº 1916129285

Secretaria de Estado do Turismo – SETUR
Av. Marechal Castelo Branco, 1275, Centro de Convenções, Bairro Cabral
CEP 64002-830 – Teresina, Piauí, Brasil
Telefone (s): (86) 3216-2664
www.turismo.pi.gov.br

as diferenças entre os custos unitários dos serviços obtidos foram irrelevantes;

Para fins de cálculo dos coeficientes desta composição, considerou-se a situação de execução de vias;

Para o levantamento dos índices de produtividade foram considerados os calceteiros e os serventes que auxiliavam diretamente nos serviços de execução;

As produtividades desta composição não contemplam as atividades de preparo da base, ou base e sub-base e reforço de subleito; o transporte dos insumos, tais como: areia, paralelepípedos; e a execução de guias e sarjetas. Para tais atividades, utilizar as composições específicas de cada serviço;

As produtividades desta composição não contemplam nos índices a execução de sinalização viária;

Os coeficientes de produtividade foram calculados a partir dos valores medidos em campo; -Para fins de cálculo do consumo de insumos, foram consideradas perdas incorporadas;

Esta composição é válida para trabalho diurno;

Os ensaios, coletas de amostras e testes realizados antes, durante e após a conclusão do serviço não estão contemplados na composição.

EXECUÇÃO

Sobre a base finalizada (atividade não contemplada nesta composição), realiza-se o colchão de areia por meio do lançamento e espalhamento de uma camada solta e uniforme de areia ou pó de pedra;

Terminado o colchão de areia, inicia-se a camada de revestimento, que é formada pelas seguintes atividades:

- > Marcação para o assentamento, feito por linhas de referência ao longo da frente do serviço;
- > Assentamento manual dos paralelepípedos, de modo que mantenham o espaçamento entre si, no máximo, 15 mm;
- > Ajustes e arremates dos cantos e quinas do pavimento;
- > Compressão da área do pavimento com a placa vibratória reversível;
- > Rejuntamento feito com argamassa com auxílio de colher de pedreiro.

Checar se os EPC necessários estão instalados e usar os EPI exigidos para a atividade. CRITÉRIO DE MEDIÇÃO: MEDIÇÃO POR m².



Yanna Carolina Rodrigues da Silva
Engenheira Civil - SETUR
CREAM - 1916129285

(Sub-Itens 2.3.2 e 3.3.2) - COMPACTAÇÃO MECÂNICA DE CALÇAMENTO C/COMPACTADOR TIPO SAPO

- A camada sob a qual irá se executar a pavimentação deve estar totalmente concluída.
- O paralelepípedo é transportado entre o posto de fornecimento e a frente de serviço através de caminhões basculantes que o despejam no local de execução do serviço (o transporte não está incluso na composição).
- Após os paralelepípedos estarem assentados, obedecendo as normas em relação a dimensões, espaçamento e qualidade, inicia-se a compactação.
- A compactação deve ser feita com compactador tipo sapo, obedecendo as normas, para que possa resultar um resultado satisfatório após a finalização dos serviços.

CRITÉRIO DE MEDIÇÃO: MEDIÇÃO POR m².

(Itens 2.4 e 3.4) - DRENAGEM

(Sub-Itens 2.4.1 e 3.4.1) - ASSENTAMENTO DE GUIA (MEIO-FIO) EM TRECHO RETO, CONFECCIONADA EM CONCRETO PRÉ-FABRICADO, DIMENSÕES 100X15X13X30 CM (COMPRIMENTO X BASE INFERIOR X BASE SUPERIOR X ALTURA), PARA VIAS URBANAS (USO VIÁRIO). AF_06/2016

ITENS E SUAS CARACTERÍSTICAS

- Pedreiro: profissional que executa as atividades para o assentamento das guias, tais como: assentamento das guias, rejuntamento dos vãos entre as guias e escoramento da guia.
- Servente: profissional que auxilia o pedreiro com as atividades para o assentamento das guias pré-fabricadas.
- Guia pré-fabricada de concreto: peças pré-fabricadas, moldadas em concreto com dimensões específicas e assentadas de forma justapostas para delimitar uma área de outra.
- Argamassa: utilizada nos vãos entre as peças das guias pré-fabricadas conferindo acabamento e continuidade às guias.
- Areia: material utilizado para fazer a base de assentamento.

CRITÉRIOS PARA QUANTIFICAÇÃO DOS SERVIÇOS

- Utilizar o comprimento linear total, em trecho reto, onde serão assentadas as guias de concreto pré-fabricadas, com dimensões 100x15x13x30 cm (comprimento x base inferior x base superior x altura) para vias urbanas (uso viário), em valas.

Yanna Carolina Rodrigues da Silva
Engenheira Civil - SETUR
CREA nº 1916129285

CRITÉRIOS DE AFERIÇÃO

- Para o levantamento dos índices de produtividade foram considerados os pedreiros e os serventes que auxiliavam diretamente nos serviços de execução.
- Os índices de produtividade contemplam a regularização da base para a execução das guias.
- O transporte das guias entre o local de armazenamento e as proximidades da frente de serviço foi considerado para obtenção dos índices de produtividade.
- O escoramento da parte posterior das guias não foi considerado na composição, caso seja necessário à execução utilizar composição específica.
- Foi adotada a seguinte definição de trecho reto e curvo para as composições:
 - Trecho reto: quando não há alteração de direção ao longo da extensão das guias a serem executadas.
 - Trecho curvo: quando ocorre mudança de direção ao longo da extensão das guias a serem executadas.

EXECUÇÃO

- Execução do alinhamento e marcação das cotas com o uso de estacas e linha.
- Regularização do solo natural e execução da base de assentamento em areia.
- Assentamento das guias pré-fabricadas.
- Rejuntamento dos vãos entre as peças pré-fabricadas com argamassa.

(Itens 2.5 e 3.5) - DIVERSOS

(Sub-Itens 2.5.1 e 3.5.1) - LIMPEZA DE RUAS (VARRIÇÃO E REMOÇÃO DE ENTULHOS)

Deve ser feita a varrição de todo o trecho executado, com a remoção de todo entulho, resto de obra e demais objetos que prejudique o resultado final da obra.

Todo o trecho deve ficar livre de qualquer obstáculo ou sujeira, para possibilitar um trânsito livre as pessoas e veículos.

Checar se os EPC necessários estão instalados e usar os EPI exigidos para a atividade.

CRITÉRIO DE MEDIÇÃO: MEDIÇÃO POR m².



Yanna Carolina Rodrigues da Silva
Engenheira Civil - SETUR
CREA nº 1916129285

20.0 - ANEXOS

20.1- JUSTIFICATIVA DO PROJETO BÁSICO

Conforme especificado no artigo 6 inciso XXV, da lei de licitações Nº 14.133 de 1º de Abril de 2021, onde assevera que o PROJETO BÁSICO é “conjunto de elementos necessários e suficientes, com nível de precisão adequado para definir e dimensionar a obra ou o serviço, ou o complexo de obras ou de serviços objeto da licitação...”, entendemos portanto, embasados na legislação referendada, que o projeto básico apresenta informações suficientes para execução de obras mais simples, como os serviços de Pavimentação em Paralelepípedo na Rua Geracinda Maria da Conceição e na Rua Aurora Alves Costa, na cidade de Brasileira- Piauí.



Yanna Carolina Rodrigues da Silva
Engenheira Civil - SETUR
CREAM 1916129285

20.2- JUSTIFICATIVA DA BASE ORÇAMENTÁRIA

Conforme Decreto Federal Nº 7.983, de 08 de Abril de 2013, onde estabelece no seu Artigo 3º, que o custo global de referência de obras e serviços de engenharia "...será obtido a partir das composições dos custos unitários previstas no projeto que integra o edital de licitação, menores ou iguais à mediana de seus correspondentes nos custos unitários de referência do Sistema Nacional de Pesquisa de Custos e Índices da Construção Civil – Sinapi...".

Ressalva-se que os insumos não encontrados na referida tabela, recorre-se as tabelas SEINFRA E ORSE, para desenvolvimento das composições unitárias orçadas, conforme consta no Art. 6º, onde afirma que "Em caso de inviabilidade da definição dos custos conforme o disposto nos arts. 3º, 4º e 5º, a estimativa de custo global poderá ser apurada por meio da utilização de dados contidos em tabela de referência formalmente aprovada por órgãos ou entidades da administração pública federal em publicações técnicas especializadas, em sistema específico instituído para o setor ou em pesquisa de mercado."

Informamos também que os custos dos orçamentos elaborados pelo SEINFRA-PI, são obtidos por composição de custos unitários previstos pelo SINAPI-PI – Sistema Nacional de Pesquisa de Custos e Índices da Construção Civil, disponibilizado pela Caixa Econômica Federal, sendo atualizado mensalmente.



Yanna Carolina Rodrigues da Silva
Engenheira Civil - SETUR
CREA nº 1916129285

20.3- DECLARAÇÃO DE ALTERNATIVA ORÇAMENTÁRIA MAIS ADEQUADA

Declaramos para os devidos fins que após verificação da alternativa mais vantajosa para administração pública (Desonerado ou Não Desonerado), **optou-se pela alternativa NÃO DESONERADO** para a os serviços de Pavimentação em Paralelepípedo na Rua Geracinda Maria da Conceição e na Rua Aurora Alves Costa, na cidade de Brasileira- Piauí.

Segue em anexo as planilhas Desoneradas 20.3.1, 20.3.2, 20.3.3, 20.3.4 e 20.3.5 para efeito de comparação.



Yanna Carolina Rodrigues da Silva
Engenheira Civil - SETUR
CREA nº 1916129285

20.3.1 – COMPARAÇÃO DO BDI DE SERVIÇOS

Obra: Pavimentação em Paralelepípedo na Rua Geracinda Maria da Conceição e na Rua Aurora Alves Costa, na cidade de Brasileira- Piauí

Composição de BDI baseada no Acórdão nº 2622/2013 - TCU - Plenário

COMPOSIÇÃO DE BDI - SERVIÇOS			
ITEM	COMPONENTES	PERCENTUAL (%)	PERCENTUAL (%)
		DESONERADO	NÃO DESONERADO
AC	ADMINISTRAÇÃO CENTRAL	3,80%	3,80%
S	SEGURO	0,32%	0,32%
G	GARANTIA		
R	RISCO	0,50%	0,50%
DF	DESPESAS FINANCEIRAS	1,02%	1,02%
L	LUCRO	6,64%	6,64%
I	IMPOSTOS /TRIBUTOS	11,15%	6,65%
I.1	PIS	0,65%	0,65%
I.2	COFINS	3,00%	3,00%
I.3	ISS	3,00%	3,00%
I.4	CPRR	4,50%	0,00%
	BDI	26,85	20,73

Os valores de BDI foram calculados com o emprego da fórmula:

$$BDI = \left[\frac{(1+(AC+S+R+G))(1+DF)(1+L)}{(1-I)} - 1 \right] \times 100$$

Yanna Carolina Rodrigues da Silva
Engenheira Civil - SETUR
CREA nº 1916129285

20.3.2 – COMPARAÇÃO DE BDI DIFERENCIADO

Obra: Pavimentação em Paralelepípedo na Rua Geracinda Maria da Conceição e na Rua Aurora Alves Costa, na cidade de Brasileira- Piauí

Composição de BDI baseada no Acórdão nº 2622/2013 - TCU - Plenário

COMPOSIÇÃO DE BDI DIFERENCIADO			
ITEM	COMPONENTES	PERCENTUAL (%)	
		DESONERADO	NÃO DESONERADO
AC	ADMINISTRAÇÃO CENTRAL	1,50%	1,50%
S	SEGURO	0,30%	0,30%
G	GARANTIA		
R	RISCO	0,56%	0,56%
DF	DESPESAS FINANCEIRAS	0,85%	0,85%
L	LUCRO	3,70%	3,70%
I	IMPOSTOS /TRIBUTOS	8,15%	3,65%
I.1	PIS	0,65%	0,65%
I.2	COFINS	3,00%	3,00%
I.3	ISS	0,00%	0,00%
I.4	CPRB	4,50%	0,00%
	BDI	16,55	11,10

Os valores de BDI foram calculados com o emprego da fórmula:

$$BDI = \left[\frac{(1 + (AC + S + R + G))(1 + DF)(1 + L)}{(1 - D)} - 1 \right] \times 100$$



Yanna Carolina Rodrigues da Silva
Engenheira Civil - SETUR
CREA nº 1916129285

20.3.3 - COMPARAÇÃO DOS ENCARGOS SOCIAIS

Obra: Pavimentação em Paralelepípedo na Rua Geracinda Maria da Conceição e na Rua Aurora Alves Costa, na cidade de Brasileira- Piauí

PIAUI		VIGÊNCIA A PARTIR DE 11/2022			
ENCARGOS SOCIAIS SOBRE A MÃO DE OBRA					
CÓDIGO	DESCRIÇÃO	COM DESONERAÇÃO		SEM DESONERAÇÃO	
		HORISTA %	MENSALISTA %	HORISTA %	MENSALISTA %
GRUPO A					
A1	INSS	0,00%	0,00%	20,00%	20,00%
A2	SESI	1,50%	1,50%	1,50%	1,50%
A3	SENAI	1,00%	1,00%	1,00%	1,00%
A4	INCRA	0,20%	0,20%	0,20%	0,20%
A5	SEBRAE	0,60%	0,60%	0,60%	0,60%
A6	Salário Educação	2,50%	2,50%	2,50%	2,50%
A7	Seguro Contra Acidentes de Trabalho	3,00%	3,00%	3,00%	3,00%
A8	FGTS	8,00%	8,00%	8,00%	8,00%
A9	SECONCI	0,00%	0,00%	0,00%	0,00%
A	Total	16,80%	16,80%	36,80%	36,80%
GRUPO B					
B1	Repouso Semanal Remunerado	17,82%	Não incide	17,82%	Não incide
B2	Feridos	3,95%	Não incide	3,95%	Não incide
B3	Auxílio - Enfermidade	0,86%	0,66%	0,86%	0,66%
B4	13º Salário	10,90%	8,33%	10,90%	8,33%
B5	Licença Paternidade	0,07%	0,05%	0,07%	0,05%
B6	Faltas Justificadas	0,73%	0,56%	0,73%	0,56%
B7	Dias de Chuvas	1,19%	Não incide	1,19%	Não incide
B8	Auxílio Acidente de Trabalho	0,10%	0,08%	0,10%	0,08%
B9	Férias Gozadas	10,62%	8,12%	10,62%	8,12%
B10	Salário Maternidade	0,04%	0,03%	0,04%	0,03%
B	Total	46,28%	17,83%	46,28%	17,83%
GRUPO C					
C1	Aviso Prévio Indenizado	5,27%	4,03%	5,27%	4,03%
C2	Aviso Prévio Trabalhado	0,12%	0,09%	0,12%	0,09%
C3	Férias Indenizadas	2,97%	2,27%	2,97%	2,27%
C4	Depósito Rescisão Sem Justa Causa	3,15%	2,41%	3,15%	2,41%
C5	Indenização Adicional	0,44%	0,34%	0,44%	0,34%
C	Total	11,95%	9,14%	11,95%	9,14%
GRUPO D					
D1	Reincidência de Grupo A sobre Grupo B	7,78%	3,00%	17,03%	6,56%
D2	Reincidência de Grupo A sobre Aviso Prévio Trabalhado e Reincidência do FGTS sobre Aviso Prévio Indenizado	0,44%	0,34%	0,47%	0,36%
D	Total	8,22%	3,34%	17,50%	6,92%
TOTAL(A+B+C+D)		83,25%	47,11%	112,53%	70,69%

 Yanna Carolina Rodrigues da Silva
 Engenheira Civil - SETUR
 CREA nº 1916129285

Secretaria de Estado do Turismo – SETUR
 Av. Marechal Castelo Branco, 1275, Centro de Convenções, Bairro Cabral
 CEP 64002-830 – Teresina, Piauí, Brasil
 Telefone (s): (86) 3216-2664
 www.turismo.pi.gov.br

20.3.4 - ORÇAMENTO SINTÁTICO – PARA COMPARAÇÃO

Obra
Pavimentação em Paralelepípedo na Rua Geracinda Maria da Conceição e na Rua Aurora Alves Costa, na cidade de Brasileira - Piauí

Bancos
SINAPI - 08/2023 - Piauí
ORSE - 08/2023 - Sergipe
SEINFRA - 027 - Ceará

B.D.I.
26,85%

Encargos Sociais
Desonerado:
Horista: 83,25%
Mensalista: 47,11%

Orçamento Sintético

Item	Código	Banco	Descrição	Und	Quant.	Valor Unit	Valor Unit com BDI	Total	Peso (%)
1			ADMINISTRAÇÃO LOCAL					7.197,96	1,73 %
1.1	90777	SINAPI	ENGENHEIRO CIVIL DE OBRA JUNIOR COM ENCARGOS COMPLEMENTARES	H	30,00	97,00	123,04	3.691,20	0,89 %
1.2	90780	SINAPI	MESTRE DE OBRAS COM ENCARGOS COMPLEMENTARES	H	68,00	40,66	51,57	3.506,76	0,84 %
2			RUA RUA GERACINDA MARIA DA CONCEIÇÃO					258.206,04	62,12 %
2.1			SERVIÇOS PRELIMINARES					1.842,66	0,44 %
2.1.1	74209/001	SINAPI	PLACA DE OBRA EM CHAPA DE ACO GALVANIZADO	m²	3,60	360,93	457,83	1.648,18	0,40 %
2.1.2	99064	SINAPI	LOCAÇÃO DE PAVIMENTAÇÃO. AF_10/2018	M	286,00	0,54	0,68	194,48	0,05 %
2.2			MOVIMENTO DE TERRA					224,64	0,05 %
2.2.1	100575	SINAPI	REGULARIZAÇÃO DE SUPERFÍCIES COM MOTONIVELADORA. AF_11/2019	m²	1728,00	0,11	0,13	224,64	0,05 %
2.3			PAVIMENTAÇÃO					225.072,00	54,15 %
2.3.1	COMP. - 001	Próprio	Pavimentação em paralelepípedo granítico sobre colchão de areia, rejuntado com argamassa de cimento e areia traço 1:3, inclusive frete do paralelepípedo granítico (BDI DIFERENCIADO DE 16,55% PARA O INSUMO PARALELEPIPEDO)	m²	1728,00	106,80	128,39	221.857,92	53,38 %
2.3.2	C0821	SEINFRA	COMPACTAÇÃO MECÂNICA DE CALÇAMENTO C/COMPACTADOR TIPO SAPO	m²	1728,00	1,47	1,86	3.214,08	0,77 %
2.4			DRENAGEM					29.908,98	7,20 %
2.4.1	94273	SINAPI	ASSENTAMENTO DE GUIA (MEIO-FIO) EM TRECHO RETO, CONFECCIONADA EM CONCRETO PRÉ-FABRICADO, DIMENSÕES 100X15X13X30 CM (COMPRIMENTO X BASE INFERIOR X BASE SUPERIOR X ALTURA), PARA VIAS URBANAS (USO VIÁRIO). AF_06/2016	M	582,00	40,52	51,39	29.908,98	7,20 %
2.5			DIVERSOS					1.157,76	0,28 %
2.5.1	6191	ORSE	Limpeza de ruas (varrição e remoção de entulhos)	m²	1728,00	0,53	0,67	1.157,76	0,28 %
3			RUA AURORA ALVES COSTA					150.236,74	36,15 %
3.1			SERVIÇOS PRELIMINARES					1.760,38	0,42 %
3.1.1	74209/001	SINAPI	PLACA DE OBRA EM CHAPA DE ACO GALVANIZADO	m²	3,60	360,93	457,83	1.648,18	0,40 %
3.1.2	99064	SINAPI	LOCAÇÃO DE PAVIMENTAÇÃO. AF_10/2018	M	165,00	0,54	0,68	112,20	0,03 %
3.2			MOVIMENTO DE TERRA					130,26	0,03 %
3.2.1	100575	SINAPI	REGULARIZAÇÃO DE SUPERFÍCIES COM MOTONIVELADORA. AF_11/2019	m²	1002,00	0,11	0,13	130,26	0,03 %
3.3			PAVIMENTAÇÃO					130.510,50	31,40 %
3.3.1	COMP. - 001	Próprio	Pavimentação em paralelepípedo granítico sobre colchão de areia, rejuntado com argamassa de cimento e areia traço 1:3, inclusive frete do paralelepípedo granítico (BDI DIFERENCIADO DE 16,55% PARA O INSUMO PARALELEPIPEDO)	m²	1002,00	106,80	128,39	128.646,78	30,95 %
3.3.2	C0821	SEINFRA	COMPACTAÇÃO MECÂNICA DE CALÇAMENTO C/COMPACTADOR TIPO SAPO	m²	1002,00	1,47	1,86	1.863,72	0,45 %
3.4			DRENAGEM					17.164,26	4,13 %
3.4.1	94273	SINAPI	ASSENTAMENTO DE GUIA (MEIO-FIO) EM TRECHO RETO, CONFECCIONADA EM CONCRETO PRÉ-FABRICADO, DIMENSÕES 100X15X13X30 CM (COMPRIMENTO X BASE INFERIOR X BASE SUPERIOR X ALTURA), PARA VIAS URBANAS (USO VIÁRIO). AF_06/2016	M	334,00	40,52	51,39	17.164,26	4,13 %
3.5			DIVERSOS					671,34	0,16 %
3.5.1	6191	ORSE	Limpeza de ruas (varrição e remoção de entulhos)	m²	1002,00	0,53	0,67	671,34	0,16 %

Total sem BDI

Total do BDI

Total Geral

327.724,32

87.916,42

415.640,74

Yanna Carolina Rodrigues da Silva
Engenheira Civil - SETUR
CREA nº 1916129285

20.3.5 - COMPOSIÇÕES ANALÍTICAS DESONARADAS – PARA COMPARAÇÃO

Composições Analíticas com Preço Unitário
Pavimentação em Paralelepípedo na Rua Geracinda Maria da Conceição e na Rua Aurora
Alves Costa, na cidade de Brasileira- Piauí

Bancos
SINAPI - 08/2023 - Piauí
ORSE - 08/2023 - Sergipe
SEINFRA - 027 - Ceará

B.D.I.
26,85%

Encargos Sociais
Desonerado:
Horista: 83,25%
Mensalista: 47,11%

Composições Analíticas com Preço Unitário

Composições Principais

1.1	Código	Banco	Descrição	Tipo	Und	Quant.	Valor Unit	Total		
Composição	90777	SINAPI	ENGENHEIRO CIVIL DE OBRA JUNIOR COM ENCARGOS COMPLEMENTARES	SEDI - SERVIÇOS DIVERSOS	H	1,0000000	97,00	97,00		
Composição Auxiliar	95402	SINAPI	CURSO DE CAPACITAÇÃO PARA ENGENHEIRO CIVIL DE OBRA JÚNIOR (ENCARGOS COMPLEMENTARES) - HORISTA	SEDI - SERVIÇOS DIVERSOS	H	1,0000000	1,45	1,45		
Insumo	00002706	SINAPI	ENGENHEIRO CIVIL DE OBRA JUNIOR	Mão de Obra	H	1,0000000	93,62	93,62		
Insumo	00037372	SINAPI	EXAMES - HORISTA (COLETADO CAIXA - ENCARGOS COMPLEMENTARES)	Outros	H	1,0000000	1,14	1,14		
Insumo	00037373	SINAPI	SEGURO - HORISTA (COLETADO CAIXA - ENCARGOS COMPLEMENTARES)	Taxas	H	1,0000000	0,07	0,07		
Insumo	00043462	SINAPI	FERRAMENTAS - FAMÍLIA ENGENHEIRO CIVIL - HORISTA (ENCARGOS COMPLEMENTARES - COLETADO CAIXA)	Equipamento	H	1,0000000	0,01	0,01		
Insumo	00043486	SINAPI	EPI - FAMÍLIA ENGENHEIRO CIVIL - HORISTA (ENCARGOS COMPLEMENTARES - COLETADO CAIXA)	Equipamento	H	1,0000000	0,71	0,71		
					MO sem LS =>	51,88	LS =>	43,19	MO com LS =>	95,07
					Valor do BDI =>	26,04			Valor com BDI =>	123,04

1.2	Código	Banco	Descrição	Tipo	Und	Quant.	Valor Unit	Total		
Composição	90780	SINAPI	MESTRE DE OBRAS COM ENCARGOS COMPLEMENTARES	SEDI - SERVIÇOS DIVERSOS	H	1,0000000	40,66	40,66		
Composição Auxiliar	95405	SINAPI	CURSO DE CAPACITAÇÃO PARA MESTRE DE OBRAS (ENCARGOS COMPLEMENTARES) - HORISTA	SEDI - SERVIÇOS DIVERSOS	H	1,0000000	0,83	0,83		
Insumo	00004069	SINAPI	MESTRE DE OBRAS (HORISTA)	Mão de Obra	H	1,0000000	37,34	37,34		
Insumo	00037372	SINAPI	EXAMES - HORISTA (COLETADO CAIXA - ENCARGOS COMPLEMENTARES)	Outros	H	1,0000000	1,14	1,14		
Insumo	00037373	SINAPI	SEGURO - HORISTA (COLETADO CAIXA - ENCARGOS COMPLEMENTARES)	Taxas	H	1,0000000	0,07	0,07		
Insumo	00043463	SINAPI	FERRAMENTAS - FAMÍLIA ENCARREGADO GERAL - HORISTA (ENCARGOS COMPLEMENTARES - COLETADO CAIXA)	Equipamento	H	1,0000000	0,11	0,11		
Insumo	00043487	SINAPI	EPI - FAMÍLIA ENCARREGADO GERAL - HORISTA (ENCARGOS COMPLEMENTARES - COLETADO CAIXA)	Equipamento	H	1,0000000	1,17	1,17		
					MO sem LS =>	20,83	LS =>	17,34	MO com LS =>	38,17
					Valor do BDI =>	10,91			Valor com BDI =>	51,57

2.1.1	Código	Banco	Descrição	Tipo	Und	Quant.	Valor Unit	Total		
Composição	74209/001	SINAPI	PLACA DE OBRA EM CHAPA DE AÇO GALVANIZADO	CANT - CANTEIRO DE OBRAS	m²	1,0000000	360,93	360,93		
Composição Auxiliar	88262	SINAPI	CARPINTEIRO DE FORMAS COM ENCARGOS COMPLEMENTARES	SEDI - SERVIÇOS DIVERSOS	H	1,0000000	21,40	21,40		
Composição Auxiliar	88316	SINAPI	SERVEANTE COM ENCARGOS COMPLEMENTARES	SEDI - SERVIÇOS DIVERSOS	H	2,0000000	17,21	34,42		
Composição Auxiliar	94962	SINAPI	CONCRETO MAGRO PARA LASTRO, TRAÇO 1:4,5:4,5 (EM MASSA SECA DE CIMENTO/ AREIA MÉDIA/ BRITA 1) - PREPARO MECÂNICO COM BETONEIRA 400 L. AF_05/2021	FUES - FUNDAÇÕES E ESTRUTURAS	m³	0,0100000	487,64	4,87		
Insumo	00004417	SINAPI	SARRAFO NAO APARELHADO *2,5 X 7* CM, EM MACARANDUBA/MASSARANDUBA, ANGELIM, PEROBA-ROSA OU EQUIVALENTE DA REGIAO - BRUTA	Material	M	1,0000000	3,81	3,81		
Insumo	00004491	SINAPI	PONTELETE *7,5 X 7,5* CM EM PINUS, MISTA OU EQUIVALENTE DA REGIAO - BRUTA	Material	M	4,0000000	11,05	44,20		
Insumo	00004813	SINAPI	PLACA DE OBRA (PARA CONSTRUCAO CIVIL) EM CHAPA GALVANIZADA *N. 22*, ADESIVADA, DE *2,4 X 1,2* M (SEM POSTES PARA FIXACAO)	Material	m²	1,0000000	250,00	250,00		
Insumo	00005075	SINAPI	PREGO DE AÇO POLIDO COM CABECA 18 X 30 (2 3/4 X 10)	Material	KG	0,1100000	20,34	2,23		
					MO sem LS =>	20,96	LS =>	17,45	MO com LS =>	38,41
					Valor do BDI =>	96,90			Valor com BDI =>	457,83

2.1.2	Código	Banco	Descrição	Tipo	Und	Quant.	Valor Unit	Total		
Composição	99064	SINAPI	LOCAÇÃO DE PAVIMENTAÇÃO. AF_10/2018	SERT - SERVIÇOS TÉCNICOS	M	1,0000000	0,54	0,54		
Composição Auxiliar	99058	SINAPI	LOCAÇÃO DE PONTO PARA REFERÊNCIA TOPOGRÁFICA. AF_10/2018	SERT - SERVIÇOS TÉCNICOS	UN	0,0500000	10,81	0,54		
					MO sem LS =>	0,25	LS =>	0,20	MO com LS =>	0,45
					Valor do BDI =>	0,14			Valor com BDI =>	0,68

2.2.1	Código	Banco	Descrição	Tipo	Und	Quant.	Valor Unit	Total		
Composição	100575	SINAPI	REGULARIZAÇÃO DE SUPERFÍCIES COM MOTONIVELADORA. AF_11/2019	PAVI - PAVIMENTAÇÃO	m²	1,0000000	0,11	0,11		
Composição Auxiliar	5932	SINAPI	MOTONIVELADORA POTÊNCIA BÁSICA LÍQUIDA (PRIMEIRA MARCHA) 125 HP, PESO BRUTO 13032 KG, LARGURA DA LÂMINA DE 3,7 M - CHP DIURNO. AF_06/2014	CHOR - CUSTOS HORÁRIOS DE MÁQUINAS E EQUIPAMENTOS	CHP	0,0001000	233,52	0,02		
Composição Auxiliar	5934	SINAPI	MOTONIVELADORA POTÊNCIA BÁSICA LÍQUIDA (PRIMEIRA MARCHA) 125 HP, PESO BRUTO 13032 KG, LARGURA DA LÂMINA DE 3,7 M - CHI DIURNO. AF_06/2014	CHOR - CUSTOS HORÁRIOS DE MÁQUINAS E EQUIPAMENTOS	CHI	0,0010000	87,03	0,08		
Composição Auxiliar	88316	SINAPI	SERVEANTE COM ENCARGOS COMPLEMENTARES	SEDI - SERVIÇOS DIVERSOS	H	0,0010000	17,21	0,01		
					MO sem LS =>	0,02	LS =>	0,01	MO com LS =>	0,03
					Valor do BDI =>	0,02			Valor com BDI =>	0,13

2.3.1	Código	Banco	Descrição	Tipo	Und	Quant.	Valor Unit	Total
Composição	COMP. - 001	Próprio	Pavimentação em paralelepípedo granítico sobre colchão de areia, rejuntado com argamassa de cimento e areia traço 1:3, inclusive frete do paralelepípedo granítico	Pavimentação	m²			
Composição Auxiliar	1903	ORSE	Argamassa cimento e areia traço 1-1 (1:3) - 1 saco cimento 50kg / 3 padiolas areia dim. 0,35 x 0,45 x 0,23 m - Confeção mecânica e transporte	Argamassas	m³	0,0250000	618,24	15,45
Composição Auxiliar	88316	SINAPI	SERVEANTE COM ENCARGOS COMPLEMENTARES	SEDI - SERVIÇOS DIVERSOS	H	0,6000000	17,21	10,32

Yanna Carolina Rodrigues da Silva
Engenheira Civil - SETUR
CREAM 1916129285

Composições Analíticas com Preço Unitário
Pavimentação em Paralelepípedo na Rua Geracinda Maria da Conceição e na Rua Aurora Alves Costa, na cidade de Brasileira - Piauí

Bancos
SINAPI - 08/2023 - Piauí
ORSE - 08/2023 - Sergipe
SEINFRA - 027 - Ceará

B.D.I.
26,85%

Encargos Sociais
Desonerado:
Horista: 83,25%
Mensalista: 47,11%

Composições Analíticas com Preço Unitário

Composição Auxiliar	88260	SINAPI	CALCETEIRO COM ENCARGOS COMPLEMENTARES	SEDI - SERVIÇOS DIVERSOS	H	0,4000000	21,58	8,63
Insumo	11394	ORSE	Paralelepípedo granítico (com frete) mil	Material	mil	0,0420000	1.428,27	59,98
Insumo	00000366	SINAPI	AREIA FINA - POSTO JAZIDA/FORNECEDOR (RETIRADO NA JAZIDA, SEM TRANS	Material	m³	0,1300000	90,00	11,70
CUSTO DO SERVIÇO								106,08
BDI GERAL (26,85%)								12,38
BDI DIFERENCIANDO - PARALELEPIPEDO 16,55%								9,93
PREÇO DO SERVIÇO COM BDI								128,39

2.3.2	Código	Banco	Descrição	Tipo	Und	Quant.	Valor Unit	Total		
Composição	C0821	SEINFRA	COMPACTAÇÃO MECÂNICA DE CALÇAMENTO C/COMPACTADOR TIPO SAPO	ATERRO, REATERRO E COMPACTAÇÃO	m²	1,0000000	1,47	1,47		
Composição Auxiliar	88316	SINAPI	SERVENTE COM ENCARGOS COMPLEMENTARES	SEDI - SERVIÇOS DIVERSOS	H	0,0800000	17,21	1,37		
Composição Auxiliar	91277	SINAPI	PLACA VIBRATÓRIA REVERSÍVEL COM MOTOR 4 TEMPOS A GASOLINA, FORÇA CENTRÍFUGA DE 25 KN (2500 KGF), POTÊNCIA 5,5 CV - CHP DIURNO. AF_08/2015	CHOR - CUSTOS HORÁRIOS DE MÁQUINAS E EQUIPAMENTOS	CHP	0,0110000	9,21	0,10		
					MO sem LS =>	0,49	LS =>	0,41	MO com LS =>	0,90
					Valor do BDI =>	0,39	Valor com BDI =>		1,86	

2.4.1	Código	Banco	Descrição	Tipo	Und	Quant.	Valor Unit	Total		
Composição	94273	SINAPI	ASSENTAMENTO DE GUIA (MEIO-FIO) EM TRECHO RETO, CONFECCIONADA EM CONCRETO PRE-FABRICADO, DIMENSÕES 100X15X13X30 CM (COMPRIMENTO X BASE INFERIOR X BASE SUPERIOR X ALTURA), PARA VIAS URBANAS (USO VIÁRIO). AF_06/2016	DROP - DRENAGEM/OBRAS DE CONTENÇÃO / POÇOS DE VISITA E CAIXAS	M	1,0000000	40,52	40,52		
Composição Auxiliar	88309	SINAPI	PEDREIRO COM ENCARGOS COMPLEMENTARES	SEDI - SERVIÇOS DIVERSOS	H	0,3940000	21,73	8,56		
Composição Auxiliar	88316	SINAPI	SERVENTE COM ENCARGOS COMPLEMENTARES	SEDI - SERVIÇOS DIVERSOS	H	0,3940000	17,21	6,78		
Composição Auxiliar	88629	SINAPI	ARGAMASSA TRAÇO 1:3 (EM VOLUME DE CIMENTO E AREIA MÉDIA ÚMIDA), PREPARO MANUAL. AF_08/2019	SEDI - SERVIÇOS DIVERSOS	m³	0,0020000	726,74	1,45		
Insumo	00000370	SINAPI	AREIA MÉDIA - POSTO JAZIDA/FORNECEDOR (RETIRADO NA JAZIDA, SEM TRANSPORTE)	Material	m³	0,0070000	90,00	0,63		
Insumo	00004059	SINAPI	MEIO-FIO OU GUIA DE CONCRETO, PRE-MOLDADO, COMP 1 M, "30 X 12/15" CM (H X L/L2)	Material	M	1,0050000	22,99	23,10		
					MO sem LS =>	5,87	LS =>	4,89	MO com LS =>	10,76
					Valor do BDI =>	10,87	Valor com BDI =>		51,39	

2.5.1	Código	Banco	Descrição	Tipo	Und	Quant.	Valor Unit	Total		
Composição	6191	ORSE	Limpeza de ruas (varrição e remoção de entulhos)	Conversão InfoWOrc	m²	1,0000000	0,53	0,53		
Composição Auxiliar	5073	ORSE	Transporte local com caminhão basculante de 10m³, em rodovia pavimentada (conservação) densidade=1,5t/m³	Transportes	tkm	0,0626000	1,01	0,06		
Composição Auxiliar	88316	SINAPI	SERVENTE COM ENCARGOS COMPLEMENTARES	SEDI - SERVIÇOS DIVERSOS	H	0,0278000	17,21	0,47		
					MO sem LS =>	0,17	LS =>	0,14	MO com LS =>	0,31
					Valor do BDI =>	0,14	Valor com BDI =>		0,67	

Composições Auxiliares

	Código	Banco	Descrição	Tipo	Und	Quant.	Valor Unit	Total		
Composição	88629	SINAPI	ARGAMASSA TRAÇO 1:3 (EM VOLUME DE CIMENTO E AREIA MÉDIA ÚMIDA), PREPARO MANUAL. AF_08/2019	SEDI - SERVIÇOS DIVERSOS	m³	1,0000000	726,74	726,74		
Composição Auxiliar	88316	SINAPI	SERVENTE COM ENCARGOS COMPLEMENTARES	SEDI - SERVIÇOS DIVERSOS	H	8,5700000	17,21	147,48		
Insumo	00000370	SINAPI	AREIA MÉDIA - POSTO JAZIDA/FORNECEDOR (RETIRADO NA JAZIDA, SEM TRANSPORTE)	Material	m³	1,0700000	90,00	96,30		
Insumo	00001379	SINAPI	CIMENTO PORTLAND COMPOSTO CP II-32	Material	KG	482,9600000	1,00	482,96		
					MO sem LS =>	52,61	LS =>	43,80	MO com LS =>	96,41
					Valor do BDI =>	195,12	Valor com BDI =>		921,86	

	Código	Banco	Descrição	Tipo	Und	Quant.	Valor Unit	Total		
Composição	88253	SINAPI	AUXILIAR DE TOPÓGRAFO COM ENCARGOS COMPLEMENTARES	SEDI - SERVIÇOS DIVERSOS	H	1,0000000	16,12	16,12		
Composição	95322	SINAPI	CURSO DE CAPACITAÇÃO PARA AUXILIAR DE TOPÓGRAFO (ENCARGOS COMPLEMENTARES) - HORISTA	SEDI - SERVIÇOS DIVERSOS	H	1,0000000	0,12	0,12		
Insumo	00000244	SINAPI	AUXILIAR DE TOPOGRAFO (HORISTA)	Mão de Obra	H	1,0000000	14,04	14,04		
Insumo	00037372	SINAPI	EXAMES - HORISTA (COLETADO CAIXA - ENCARGOS COMPLEMENTARES)	Outros	H	1,0000000	1,14	1,14		
Insumo	00037373	SINAPI	SEGURO - HORISTA (COLETADO CAIXA - ENCARGOS COMPLEMENTARES)	Taxas	H	1,0000000	0,07	0,07		
Insumo	00043469	SINAPI	FERRAMENTAS - FAMÍLIA TOPOGRAFO - HORISTA (ENCARGOS COMPLEMENTARES - COLETADO CAIXA)	Equipamento	H	1,0000000	0,08	0,08		
Insumo	00043493	SINAPI	EPI - FAMÍLIA TOPOGRAFO - HORISTA (ENCARGOS COMPLEMENTARES - COLETADO CAIXA)	Equipamento	H	1,0000000	0,67	0,67		
					MO sem LS =>	7,73	LS =>	6,43	MO com LS =>	14,16
					Valor do BDI =>	4,32	Valor com BDI =>		20,44	

	Código	Banco	Descrição	Tipo	Und	Quant.	Valor Unit	Total		
Composição	1903	ORSE	Argamassa cimento e areia traço 1:1 (1:3) - 1 saco cimento 50kg / 3 padiolas areia dim. 0,35 x 0,45 x 0,23 m - Confeccão mecânica e transporte	Argamassas	m³	1,0000000	618,24	618,24		
Composição Auxiliar	88316	SINAPI	SERVENTE COM ENCARGOS COMPLEMENTARES	SEDI - SERVIÇOS DIVERSOS	H	4,0000000	17,21	68,84		
Insumo	00000370	SINAPI	AREIA MÉDIA - POSTO JAZIDA/FORNECEDOR (RETIRADO NA JAZIDA, SEM TRANSPORTE)	Material	m³	1,0800000	90,00	97,20		
Insumo	00001379	SINAPI	CIMENTO PORTLAND COMPOSTO CP II-32	Material	KG	452,2000000	1,00	452,20		
					MO sem LS =>	24,56	LS =>	20,44	MO com LS =>	45,00
					Valor do BDI =>	165,99	Valor com BDI =>		784,23	

Yanna Carolina Rodrigues da Silva
Engenheira Civil - SETUR
CREA 1916129285

Composições Analíticas com Preço Unitário
Pavimentação em Paralelepípedo na Rua Geracinda Maria da Conceição e na Rua Aurora
Alves Costa, na cidade de Brasileira- Piauí

Bancos
SINAPI - 08/2023 - Piauí
ORSE - 08/2023 - Sergipe
SEINFRA - 027 - Ceará

B.D.I.
26,85%

Encargos Sociais
Desonerado:
Horista: 83,25%
Mensalista: 47,11%

Composições Analíticas com Preço Unitário

Composição	Código	Banco	Descrição	Tipo	Und	Quant.	Valor Unit	Total		
Composição	88831	SINAPI	BETONEIRA CAPACIDADE NOMINAL DE 400 L, CAPACIDADE DE MISTURA 280 L, MOTOR ELÉTRICO TRIFÁSICO POTÊNCIA DE 2 CV, SEM CARREGADOR - CHI DIURNO. AF_05/2023	CHOR - CUSTOS HORÁRIOS DE MÁQUINAS E EQUIPAMENTOS	CHI	1,0000000	0,44	0,44		
Composição Auxiliar	88826	SINAPI	BETONEIRA CAPACIDADE NOMINAL DE 400 L, CAPACIDADE DE MISTURA 280 L, MOTOR ELÉTRICO TRIFÁSICO POTÊNCIA DE 2 CV, SEM CARREGADOR - DEPRECIÇÃO. AF_05/2023	CHOR - CUSTOS HORÁRIOS DE MÁQUINAS E EQUIPAMENTOS	H	1,0000000	0,36	0,36		
Composição Auxiliar	88827	SINAPI	BETONEIRA CAPACIDADE NOMINAL DE 400 L, CAPACIDADE DE MISTURA 280 L, MOTOR ELÉTRICO TRIFÁSICO POTÊNCIA DE 2 CV, SEM CARREGADOR - JUROS. AF_05/2023	CHOR - CUSTOS HORÁRIOS DE MÁQUINAS E EQUIPAMENTOS	H	1,0000000	0,08	0,08		
					MO sem LS =>	0,00	LS =>	0,00	MO com LS =>	0,00
					Valor do BDI =>	0,11	Valor com BDI =>			0,55
Composição	88830	SINAPI	BETONEIRA CAPACIDADE NOMINAL DE 400 L, CAPACIDADE DE MISTURA 280 L, MOTOR ELÉTRICO TRIFÁSICO POTÊNCIA DE 2 CV, SEM CARREGADOR - CHP DIURNO. AF_05/2023	CHOR - CUSTOS HORÁRIOS DE MÁQUINAS E EQUIPAMENTOS	CHP	1,0000000	2,17	2,17		
Composição Auxiliar	88826	SINAPI	BETONEIRA CAPACIDADE NOMINAL DE 400 L, CAPACIDADE DE MISTURA 280 L, MOTOR ELÉTRICO TRIFÁSICO POTÊNCIA DE 2 CV, SEM CARREGADOR - DEPRECIÇÃO. AF_05/2023	CHOR - CUSTOS HORÁRIOS DE MÁQUINAS E EQUIPAMENTOS	H	1,0000000	0,36	0,36		
Composição Auxiliar	88827	SINAPI	BETONEIRA CAPACIDADE NOMINAL DE 400 L, CAPACIDADE DE MISTURA 280 L, MOTOR ELÉTRICO TRIFÁSICO POTÊNCIA DE 2 CV, SEM CARREGADOR - JUROS. AF_05/2023	CHOR - CUSTOS HORÁRIOS DE MÁQUINAS E EQUIPAMENTOS	H	1,0000000	0,08	0,08		
Composição Auxiliar	88828	SINAPI	BETONEIRA CAPACIDADE NOMINAL DE 400 L, CAPACIDADE DE MISTURA 280 L, MOTOR ELÉTRICO TRIFÁSICO POTÊNCIA DE 2 CV, SEM CARREGADOR - MANUTENÇÃO. AF_05/2023	CHOR - CUSTOS HORÁRIOS DE MÁQUINAS E EQUIPAMENTOS	H	1,0000000	0,42	0,42		
Composição Auxiliar	88829	SINAPI	BETONEIRA CAPACIDADE NOMINAL DE 400 L, CAPACIDADE DE MISTURA 280 L, MOTOR ELÉTRICO TRIFÁSICO POTÊNCIA DE 2 CV, SEM CARREGADOR - MATERIAIS NA OPERAÇÃO. AF_05/2023	CHOR - CUSTOS HORÁRIOS DE MÁQUINAS E EQUIPAMENTOS	H	1,0000000	1,31	1,31		
					MO sem LS =>	0,00	LS =>	0,00	MO com LS =>	0,00
					Valor do BDI =>	0,58	Valor com BDI =>			2,75
Composição	88826	SINAPI	BETONEIRA CAPACIDADE NOMINAL DE 400 L, CAPACIDADE DE MISTURA 280 L, MOTOR ELÉTRICO TRIFÁSICO POTÊNCIA DE 2 CV, SEM CARREGADOR - DEPRECIÇÃO. AF_05/2023	CHOR - CUSTOS HORÁRIOS DE MÁQUINAS E EQUIPAMENTOS	H	1,0000000	0,36	0,36		
Insumo	00010535	SINAPI	BETONEIRA CAPACIDADE NOMINAL 400 L, CAPACIDADE DE MISTURA 280 L, MOTOR ELÉTRICO TRIFÁSICO 220/380 V POTENCIA 2 CV, SEM CARREGADOR	Equipamento	UN	0,0000600	6.044,50	0,36		
					MO sem LS =>	0,00	LS =>	0,00	MO com LS =>	0,00
					Valor do BDI =>	0,09	Valor com BDI =>			0,45
Composição	88827	SINAPI	BETONEIRA CAPACIDADE NOMINAL DE 400 L, CAPACIDADE DE MISTURA 280 L, MOTOR ELÉTRICO TRIFÁSICO POTÊNCIA DE 2 CV, SEM CARREGADOR - JUROS. AF_05/2023	CHOR - CUSTOS HORÁRIOS DE MÁQUINAS E EQUIPAMENTOS	H	1,0000000	0,08	0,08		
Insumo	00010535	SINAPI	BETONEIRA CAPACIDADE NOMINAL 400 L, CAPACIDADE DE MISTURA 280 L, MOTOR ELÉTRICO TRIFÁSICO 220/380 V POTENCIA 2 CV, SEM CARREGADOR	Equipamento	UN	0,0000148	6.044,50	0,08		
					MO sem LS =>	0,00	LS =>	0,00	MO com LS =>	0,00
					Valor do BDI =>	0,02	Valor com BDI =>			0,10
Composição	88828	SINAPI	BETONEIRA CAPACIDADE NOMINAL DE 400 L, CAPACIDADE DE MISTURA 280 L, MOTOR ELÉTRICO TRIFÁSICO POTÊNCIA DE 2 CV, SEM CARREGADOR - MANUTENÇÃO. AF_05/2023	CHOR - CUSTOS HORÁRIOS DE MÁQUINAS E EQUIPAMENTOS	H	1,0000000	0,42	0,42		
Insumo	00010535	SINAPI	BETONEIRA CAPACIDADE NOMINAL 400 L, CAPACIDADE DE MISTURA 280 L, MOTOR ELÉTRICO TRIFÁSICO 220/380 V POTENCIA 2 CV, SEM CARREGADOR	Equipamento	UN	0,0000700	6.044,50	0,42		
					MO sem LS =>	0,00	LS =>	0,00	MO com LS =>	0,00
					Valor do BDI =>	0,11	Valor com BDI =>			0,53
Composição	88829	SINAPI	BETONEIRA CAPACIDADE NOMINAL DE 400 L, CAPACIDADE DE MISTURA 280 L, MOTOR ELÉTRICO TRIFÁSICO POTÊNCIA DE 2 CV, SEM CARREGADOR - MATERIAIS NA OPERAÇÃO. AF_05/2023	CHOR - CUSTOS HORÁRIOS DE MÁQUINAS E EQUIPAMENTOS	H	1,0000000	1,31	1,31		
Insumo	00002705	SINAPI	ENERGIA ELETRICA ATE 2000 KWH INDUSTRIAL, SEM DEMANDA	Material	KWH	1,2512000	1,05	1,31		
					MO sem LS =>	0,00	LS =>	0,00	MO com LS =>	0,00
					Valor do BDI =>	0,35	Valor com BDI =>			1,66
Composição	88260	SINAPI	CALCETEIRO COM ENCARGOS COMPLEMENTARES	SEDI - SERVIÇOS DIVERSOS	H	1,0000000	21,58	21,58		
Composição Auxiliar	95328	SINAPI	CURSO DE CAPACITAÇÃO PARA CALCETEIRO (ENCARGOS COMPLEMENTARES) - HORISTA	SEDI - SERVIÇOS DIVERSOS	H	1,0000000	0,18	0,18		
Insumo	00004759	SINAPI	CALCETEIRO (HORISTA)	Mão de Obra	H	1,0000000	15,27	15,27		
Insumo	00037370	SINAPI	ALIMENTAÇÃO - HORISTA (COLETADO CAIXA - ENCARGOS COMPLEMENTARES)	Outros	H	1,0000000	2,26	2,26		
Insumo	00037371	SINAPI	TRANSPORTE - HORISTA (COLETADO CAIXA - ENCARGOS COMPLEMENTARES)	Serviços	H	1,0000000	0,65	0,65		
Insumo	00037372	SINAPI	EXAMES - HORISTA (COLETADO CAIXA - ENCARGOS COMPLEMENTARES)	Outros	H	1,0000000	1,14	1,14		
Insumo	00037373	SINAPI	SEGURO - HORISTA (COLETADO CAIXA - ENCARGOS COMPLEMENTARES)	Taxas	H	1,0000000	0,07	0,07		

Yanna Carolina Rodrigues da Silva
Engenheira Civil - SETUR
CREA nº 1916129285

Composições Analíticas com Preço Unitário
Pavimentação em Paralelepípedo na Rua Geracinda Maria da Conceição e na Rua Aurora
Alves Costa, na cidade de Brasileira - Piauí

Bancos
SINAPI - 08/2023 - Piauí
ORSE - 08/2023 - Sergipe
SEINFRA - 027 - Ceará

B.D.I.
26,85%

Encargos Sociais
Desonerado:
Horista: 83,25%
Mensalista: 47,11%

Composições Analíticas com Preço Unitário

Insumo	00043465	SINAPI	FERRAMENTAS - FAMÍLIA PEDREIRO - HORISTA (ENCARGOS COMPLEMENTARES - COLETADO CAIXA)	Equipamento	H	1,0000000	0,84	0,84	
Insumo	00043489	SINAPI	EPI - FAMÍLIA PEDREIRO - HORISTA (ENCARGOS COMPLEMENTARES - COLETADO CAIXA)	Equipamento	H	1,0000000	1,17	1,17	
				MO sem LS =>	8,43	LS =>	7,02	MO com LS =>	15,45
				Valor do BDI =>	5,79			Valor com BDI =>	27,37
Composição	Código	Banco	Descrição	Tipo	Und	Quant.	Valor Unit	Total	
	91386	SINAPI	CAMINHÃO BASCULANTE 10 M3, TRUCADO CABINE SIMPLES, PESO BRUTO TOTAL 23.000 KG, CARGA ÚTIL MÁXIMA 15.935 KG, DISTÂNCIA ENTRE EIXOS 4,80 M, POTÊNCIA 230 CV INCLUSIVE CAÇAMBA METÁLICA - CHP DIURNO. AF_06/2014	CHOR - CUSTOS HORÁRIOS DE MÁQUINAS E EQUIPAMENTOS	CHP	1,0000000	248,12	248,12	
Composição Auxiliar	88281	SINAPI	MOTORISTA DE BASCULANTE COM ENCARGOS COMPLEMENTARES	SEDI - SERVIÇOS DIVERSOS	H	1,0000000	20,89	20,89	
Composição Auxiliar	91380	SINAPI	CAMINHÃO BASCULANTE 10 M3, TRUCADO CABINE SIMPLES, PESO BRUTO TOTAL 23.000 KG, CARGA ÚTIL MÁXIMA 15.935 KG, DISTÂNCIA ENTRE EIXOS 4,80 M, POTÊNCIA 230 CV INCLUSIVE CAÇAMBA METÁLICA - DEPRECIÇÃO. AF_06/2014	CHOR - CUSTOS HORÁRIOS DE MÁQUINAS E EQUIPAMENTOS	H	1,0000000	29,85	29,85	
Composição Auxiliar	91381	SINAPI	CAMINHÃO BASCULANTE 10 M3, TRUCADO CABINE SIMPLES, PESO BRUTO TOTAL 23.000 KG, CARGA ÚTIL MÁXIMA 15.935 KG, DISTÂNCIA ENTRE EIXOS 4,80 M, POTÊNCIA 230 CV INCLUSIVE CAÇAMBA METÁLICA - JUROS. AF_06/2014	CHOR - CUSTOS HORÁRIOS DE MÁQUINAS E EQUIPAMENTOS	H	1,0000000	11,54	11,54	
Composição Auxiliar	91382	SINAPI	CAMINHÃO BASCULANTE 10 M3, TRUCADO CABINE SIMPLES, PESO BRUTO TOTAL 23.000 KG, CARGA ÚTIL MÁXIMA 15.935 KG, DISTÂNCIA ENTRE EIXOS 4,80 M, POTÊNCIA 230 CV INCLUSIVE CAÇAMBA METÁLICA - IMPOSTOS E SEGUROS. AF_06/2014	CHOR - CUSTOS HORÁRIOS DE MÁQUINAS E EQUIPAMENTOS	H	1,0000000	4,65	4,65	
Composição Auxiliar	91383	SINAPI	CAMINHÃO BASCULANTE 10 M3, TRUCADO CABINE SIMPLES, PESO BRUTO TOTAL 23.000 KG, CARGA ÚTIL MÁXIMA 15.935 KG, DISTÂNCIA ENTRE EIXOS 4,80 M, POTÊNCIA 230 CV INCLUSIVE CAÇAMBA METÁLICA - MANUTENÇÃO. AF_06/2014	CHOR - CUSTOS HORÁRIOS DE MÁQUINAS E EQUIPAMENTOS	H	1,0000000	53,93	53,93	
Composição Auxiliar	91384	SINAPI	CAMINHÃO BASCULANTE 10 M3, TRUCADO CABINE SIMPLES, PESO BRUTO TOTAL 23.000 KG, CARGA ÚTIL MÁXIMA 15.935 KG, DISTÂNCIA ENTRE EIXOS 4,80 M, POTÊNCIA 230 CV INCLUSIVE CAÇAMBA METÁLICA - MATERIAIS NA OPERAÇÃO. AF_06/2014	CHOR - CUSTOS HORÁRIOS DE MÁQUINAS E EQUIPAMENTOS	H	1,0000000	127,26	127,26	
				MO sem LS =>	8,70	LS =>	7,24	MO com LS =>	15,94
				Valor do BDI =>	66,62			Valor com BDI =>	314,74
Composição	Código	Banco	Descrição	Tipo	Und	Quant.	Valor Unit	Total	
	91380	SINAPI	CAMINHÃO BASCULANTE 10 M3, TRUCADO CABINE SIMPLES, PESO BRUTO TOTAL 23.000 KG, CARGA ÚTIL MÁXIMA 15.935 KG, DISTÂNCIA ENTRE EIXOS 4,80 M, POTÊNCIA 230 CV INCLUSIVE CAÇAMBA METÁLICA - DEPRECIÇÃO. AF_06/2014	CHOR - CUSTOS HORÁRIOS DE MÁQUINAS E EQUIPAMENTOS	H	1,0000000	29,85	29,85	
Insumo	00037734	SINAPI	CAÇAMBA METÁLICA BASCULANTE COM CAPACIDADE DE 10 M3 (INCLUI MONTAGEM, NAO INCLUI CAMINHÃO)	Material	UN	0,0000603	74.370,78	4,48	
Insumo	00037758	SINAPI	CAMINHÃO TRUCADO, PESO BRUTO TOTAL 23000 KG, CARGA ÚTIL MÁXIMA 15285 KG, DISTANCIA ENTRE EIXOS 4,80 M, POTENCIA 326 CV (INCLUI CABINE E CHASSI, NAO INCLUI CARROCERIA)	Equipamento	UN	0,0000342	741.887,83	25,37	
				MO sem LS =>	0,00	LS =>	0,00	MO com LS =>	0,00
				Valor do BDI =>	8,01			Valor com BDI =>	37,86
Composição	Código	Banco	Descrição	Tipo	Und	Quant.	Valor Unit	Total	
	91382	SINAPI	CAMINHÃO BASCULANTE 10 M3, TRUCADO CABINE SIMPLES, PESO BRUTO TOTAL 23.000 KG, CARGA ÚTIL MÁXIMA 15.935 KG, DISTÂNCIA ENTRE EIXOS 4,80 M, POTÊNCIA 230 CV INCLUSIVE CAÇAMBA METÁLICA - IMPOSTOS E SEGUROS. AF_06/2014	CHOR - CUSTOS HORÁRIOS DE MÁQUINAS E EQUIPAMENTOS	H	1,0000000	4,65	4,65	
Insumo	00037734	SINAPI	CAÇAMBA METÁLICA BASCULANTE COM CAPACIDADE DE 10 M3 (INCLUI MONTAGEM, NAO INCLUI CAMINHÃO)	Material	UN	0,0000059	74.370,78	0,43	
Insumo	00037758	SINAPI	CAMINHÃO TRUCADO, PESO BRUTO TOTAL 23000 KG, CARGA ÚTIL MÁXIMA 15285 KG, DISTANCIA ENTRE EIXOS 4,80 M, POTENCIA 326 CV (INCLUI CABINE E CHASSI, NAO INCLUI CARROCERIA)	Equipamento	UN	0,0000057	741.887,83	4,22	
				MO sem LS =>	0,00	LS =>	0,00	MO com LS =>	0,00
				Valor do BDI =>	1,24			Valor com BDI =>	5,89
Composição	Código	Banco	Descrição	Tipo	Und	Quant.	Valor Unit	Total	
	91381	SINAPI	CAMINHÃO BASCULANTE 10 M3, TRUCADO CABINE SIMPLES, PESO BRUTO TOTAL 23.000 KG, CARGA ÚTIL MÁXIMA 15.935 KG, DISTÂNCIA ENTRE EIXOS 4,80 M, POTÊNCIA 230 CV INCLUSIVE CAÇAMBA METÁLICA - JUROS. AF_06/2014	CHOR - CUSTOS HORÁRIOS DE MÁQUINAS E EQUIPAMENTOS	H	1,0000000	11,54	11,54	
Insumo	00037734	SINAPI	CAÇAMBA METÁLICA BASCULANTE COM CAPACIDADE DE 10 M3 (INCLUI MONTAGEM, NAO INCLUI CAMINHÃO)	Material	UN	0,0000146	74.370,78	1,08	
Insumo	00037758	SINAPI	CAMINHÃO TRUCADO, PESO BRUTO TOTAL 23000 KG, CARGA ÚTIL MÁXIMA 15285 KG, DISTANCIA ENTRE EIXOS 4,80 M, POTENCIA 326 CV (INCLUI CABINE E CHASSI, NAO INCLUI CARROCERIA)	Equipamento	UN	0,0000141	741.887,83	10,46	
				MO sem LS =>	0,00	LS =>	0,00	MO com LS =>	0,00
				Valor do BDI =>	3,09			Valor com BDI =>	14,63
Composição	Código	Banco	Descrição	Tipo	Und	Quant.	Valor Unit	Total	
	91383	SINAPI	CAMINHÃO BASCULANTE 10 M3, TRUCADO CABINE SIMPLES, PESO BRUTO TOTAL 23.000 KG, CARGA ÚTIL MÁXIMA 15.935 KG, DISTÂNCIA ENTRE EIXOS 4,80 M, POTÊNCIA 230 CV INCLUSIVE CAÇAMBA METÁLICA - MANUTENÇÃO. AF_06/2014	CHOR - CUSTOS HORÁRIOS DE MÁQUINAS E EQUIPAMENTOS	H	1,0000000	53,93	53,93	

Yanna Carolina Rodrigues da Silva
Engenheira Civil - SETUR
CREA nº 1916129285

Composições Analíticas com Preço Unitário
Pavimentação em Paralelepípedo na Rua Geracinda Maria da Conceição e na Rua Aurora Alves Costa, na cidade de Brasileira- Piauí

Bancos
SINAPI - 08/2023 - Piauí
ORSE - 08/2023 - Sergipe
SEINFRA - 027 - Ceará

B.D.I.
26,85%

Encargos Sociais
Desonerado:
Horista: 83,25%
Mensalista: 47,11%

Composições Analíticas com Preço Unitário

Insumo	00037734	SINAPI	CACAMBA METALICA BASCULANTE COM CAPACIDADE DE 10 M3 (INCLUI MONTAGEM, NAO INCLUI CAMINHAO)	Material	UN	0,0000849	74.370,78	6,31	
Insumo	00037758	SINAPI	CAMINHAO TRUCADO, PESO BRUTO TOTAL 23000 KG, CARGA UTIL MAXIMA 15285 KG, DISTANCIA ENTRE EIXOS 4,80 M, POTENCIA 326 CV (INCLUI CABINE E CHASSI, NAO INCLUI CARROCERIA)	Equipamento	UN	0,0000642	741.887,83	47,62	
				MO sem LS =>	0,00	LS =>	0,00	MO com LS =>	0,00
				Valor do BDI =>	14,48	Valor com BDI =>		68,41	

Composição	Código	Banco	Descrição	Tipo	Und	Quant.	Valor Unit	Total	
Composição	91384	SINAPI	CAMINHAO BASCULANTE 10 M3, TRUCADO CABINE SIMPLES, PESO BRUTO TOTAL 23.000 KG, CARGA ÚTIL MÁXIMA 15.935 KG, DISTÂNCIA ENTRE EIXOS 4,80 M, POTÊNCIA 230 CV INCLUSIVE CAÇAMBA METÁLICA - MATERIAIS NA OPERAÇÃO. AF_06/2014	CHOR - CUSTOS HORÁRIOS DE MÁQUINAS E EQUIPAMENTOS	H	1,0000000	127,26	127,26	
Insumo	00004221	SINAPI	OLEO DIESEL COMBUSTIVEL COMUM	Material	L	23,7000000	5,37	127,26	
				MO sem LS =>	0,00	LS =>	0,00	MO com LS =>	0,00
				Valor do BDI =>	34,16	Valor com BDI =>		161,42	

Composição	Código	Banco	Descrição	Tipo	Und	Quant.	Valor Unit	Total	
Composição	88262	SINAPI	CARPINTEIRO DE FORMAS COM ENCARGOS COMPLEMENTARES	SEDI - SERVIÇOS DIVERSOS	H	1,0000000	21,40	21,40	
Composição Auxiliar	95330	SINAPI	CURSO DE CAPACITAÇÃO PARA CARPINTEIRO DE FÓRMAS (ENCARGOS COMPLEMENTARES) - HORISTA	SEDI - SERVIÇOS DIVERSOS	H	1,0000000	0,18	0,18	
Insumo	00001213	SINAPI	CARPINTEIRO DE FORMAS (HORISTA)	Mão de Obra	H	1,0000000	15,27	15,27	
Insumo	00037370	SINAPI	ALIMENTAÇÃO - HORISTA (COLETADO CAIXA - ENCARGOS COMPLEMENTARES)	Outros	H	1,0000000	2,26	2,26	
Insumo	00037371	SINAPI	TRANSPORTE - HORISTA (COLETADO CAIXA - ENCARGOS COMPLEMENTARES)	Serviços	H	1,0000000	0,65	0,65	
Insumo	00037372	SINAPI	EXAMES - HORISTA (COLETADO CAIXA - ENCARGOS COMPLEMENTARES)	Outros	H	1,0000000	1,14	1,14	
Insumo	00037373	SINAPI	SEGURO - HORISTA (COLETADO CAIXA - ENCARGOS COMPLEMENTARES)	Taxas	H	1,0000000	0,07	0,07	
Insumo	00043459	SINAPI	FERRAMENTAS - FAMÍLIA CARPINTEIRO DE FORMAS - HORISTA (ENCARGOS COMPLEMENTARES - COLETADO CAIXA)	Equipamento	H	1,0000000	0,49	0,49	
Insumo	00043483	SINAPI	EPI - FAMÍLIA CARPINTEIRO DE FORMAS - HORISTA (ENCARGOS COMPLEMENTARES - COLETADO CAIXA)	Equipamento	H	1,0000000	1,34	1,34	
				MO sem LS =>	8,43	LS =>	7,02	MO com LS =>	15,45
				Valor do BDI =>	5,74	Valor com BDI =>		27,14	

Composição	Código	Banco	Descrição	Tipo	Und	Quant.	Valor Unit	Total	
Composição	94962	SINAPI	CONCRETO MAGRO PARA LASTRO, TRAÇO 1:4,5:4,5 (EM MASSA SECA DE CIMENTO/ AREIA MÉDIA/ BRITA 1) - PREPARO MECÂNICO COM BETONEIRA 400 L. AF_05/2021	FUES - FUNDAÇÕES E ESTRUTURAS	m³	1,0000000	487,64	487,64	
Composição Auxiliar	88316	SINAPI	SERVENTE COM ENCARGOS COMPLEMENTARES	SEDI - SERVIÇOS DIVERSOS	H	2,3433000	17,21	40,32	
Composição Auxiliar	88377	SINAPI	OPERADOR DE BETONEIRA ESTACIONÁRIA/MISTURADOR COM ENCARGOS COMPLEMENTARES	SEDI - SERVIÇOS DIVERSOS	H	1,4811000	18,77	27,80	
Composição Auxiliar	88830	SINAPI	BETONEIRA CAPACIDADE NOMINAL DE 400 L, CAPACIDADE DE MISTURA 280 L, MOTOR ELÉTRICO TRIFÁSICO POTÊNCIA DE 2 CV, SEM CARREGADOR - CHP DIURNO. AF_05/2023	CHOR - CUSTOS HORÁRIOS DE MÁQUINAS E EQUIPAMENTOS	CHP	0,7623000	2,17	1,65	
Composição Auxiliar	88831	SINAPI	BETONEIRA CAPACIDADE NOMINAL DE 400 L, CAPACIDADE DE MISTURA 280 L, MOTOR ELÉTRICO TRIFÁSICO POTÊNCIA DE 2 CV, SEM CARREGADOR - CHI DIURNO. AF_05/2023	CHOR - CUSTOS HORÁRIOS DE MÁQUINAS E EQUIPAMENTOS	CHI	0,7188000	0,44	0,31	
Insumo	00000370	SINAPI	AREIA MÉDIA - POSTO JAZIDA/FORNECEDOR (RETIRADO NA JAZIDA, SEM TRANSPORTE)	Material	m³	0,8269000	90,00	74,42	
Insumo	00001379	SINAPI	CIMENTO PORTLAND COMPOSTO CP II-32	Material	KG	212,0194000	1,00	212,01	
Insumo	00004721	SINAPI	PEDRA BRITADA N. 1 (9,5 a 19 MM) POSTO PEDREIRA/FORNECEDOR, SEM FRETE	Material	m³	0,5782000	226,80	131,13	
				MO sem LS =>	25,55	LS =>	21,27	MO com LS =>	46,82
				Valor do BDI =>	130,93	Valor com BDI =>		618,57	

Composição	Código	Banco	Descrição	Tipo	Und	Quant.	Valor Unit	Total	
Composição	95322	SINAPI	CURSO DE CAPACITAÇÃO PARA AUXILIAR DE TOPOGRAFO (ENCARGOS COMPLEMENTARES) - HORISTA	SEDI - SERVIÇOS DIVERSOS	H	1,0000000	0,12	0,12	
Insumo	00000244	SINAPI	AUXILIAR DE TOPOGRAFO (HORISTA)	Mão de Obra	H	0,0087200	14,04	0,12	
				MO sem LS =>	0,07	LS =>	0,05	MO com LS =>	0,12
				Valor do BDI =>	0,03	Valor com BDI =>		0,15	

Composição	Código	Banco	Descrição	Tipo	Und	Quant.	Valor Unit	Total	
Composição	95328	SINAPI	CURSO DE CAPACITAÇÃO PARA CALCETEIRO (ENCARGOS COMPLEMENTARES) - HORISTA	SEDI - SERVIÇOS DIVERSOS	H	1,0000000	0,18	0,18	
Insumo	00004759	SINAPI	CALCETEIRO (HORISTA)	Mão de Obra	H	0,0121100	15,27	0,18	
				MO sem LS =>	0,10	LS =>	0,08	MO com LS =>	0,18
				Valor do BDI =>	0,04	Valor com BDI =>		0,22	

Composição	Código	Banco	Descrição	Tipo	Und	Quant.	Valor Unit	Total	
Composição	95330	SINAPI	CURSO DE CAPACITAÇÃO PARA CARPINTEIRO DE FÓRMAS (ENCARGOS COMPLEMENTARES) - HORISTA	SEDI - SERVIÇOS DIVERSOS	H	1,0000000	0,18	0,18	
Insumo	00001213	SINAPI	CARPINTEIRO DE FORMAS (HORISTA)	Mão de Obra	H	0,0121100	15,27	0,18	
				MO sem LS =>	0,10	LS =>	0,08	MO com LS =>	0,18
				Valor do BDI =>	0,04	Valor com BDI =>		0,22	

Composição	Código	Banco	Descrição	Tipo	Und	Quant.	Valor Unit	Total
Composição	95402	SINAPI	CURSO DE CAPACITAÇÃO PARA ENGENHEIRO CIVIL DE OBRA JÚNIOR (ENCARGOS COMPLEMENTARES) - HORISTA	SEDI - SERVIÇOS DIVERSOS	H	1,0000000	1,45	1,45

Yanna Carolina Rodrigues da Silva
Engenheira Civil - SETUR
CREA nº 1916129285

Composições Analíticas com Preço Unitário
Pavimentação em Paralelepípedo na Rua Geracinda Maria da Conceição e na Rua Aurora
Alves Costa, na cidade de Brasileira - Piauí

Bancos
SINAPI - 08/2023 - Piauí
ORSE - 08/2023 - Sergipe
SEINFRA - 027 - Ceará

B.D.I.
26,85%

Encargos Sociais
Desonerado:
Horista: 83,25%
Mensalista: 47,11%

Composições Analíticas com Preço Unitário

Insumo	00002706	SINAPI	ENGENHEIRO CIVIL DE OBRA JUNIOR	Mão de Obra	H	0,0154900	93,62	1,45	
				MO sem LS =>	0,79	LS =>	0,66	MO com LS =>	1,45
				Valor do BDI =>	0,38			Valor com BDI =>	1,83
Composição	Código Banco	Descrição	Tipo	Und	Quant.	Valor Unit	Total		
Composição	95405 SINAPI	CURSO DE CAPACITAÇÃO PARA MESTRE DE OBRAS (ENCARGOS COMPLEMENTARES) - HORISTA	SEDI - SERVIÇOS DIVERSOS	H	1,0000000	0,83	0,83		
Insumo	00004069	SINAPI	MESTRE DE OBRAS (HORISTA)	Mão de Obra	H	0,0222500	37,34	0,83	
				MO sem LS =>	0,45	LS =>	0,38	MO com LS =>	0,83
				Valor do BDI =>	0,22			Valor com BDI =>	1,05
Composição	Código Banco	Descrição	Tipo	Und	Quant.	Valor Unit	Total		
Composição	95346 SINAPI	CURSO DE CAPACITAÇÃO PARA MOTORISTA DE BASCULANTE (ENCARGOS COMPLEMENTARES) - HORISTA	SEDI - SERVIÇOS DIVERSOS	H	1,0000000	0,08	0,08		
Insumo	00020020	SINAPI	MOTORISTA DE CAMINHAO-BASCULANTE (HORISTA)	Mão de Obra	H	0,0053400	15,86	0,08	
				MO sem LS =>	0,04	LS =>	0,04	MO com LS =>	0,08
				Valor do BDI =>	0,02			Valor com BDI =>	0,10
Composição	Código Banco	Descrição	Tipo	Und	Quant.	Valor Unit	Total		
Composição	95389 SINAPI	CURSO DE CAPACITAÇÃO PARA OPERADOR DE BETONEIRA ESTACIONARIA/MISTURADOR (ENCARGOS COMPLEMENTARES) - HORISTA	SEDI - SERVIÇOS DIVERSOS	H	1,0000000	0,11	0,11		
Insumo	00037666	SINAPI	OPERADOR DE BETONEIRA ESTACIONARIA / MISTURADOR	Mão de Obra	H	0,0087200	13,71	0,11	
				MO sem LS =>	0,06	LS =>	0,05	MO com LS =>	0,11
				Valor do BDI =>	0,02			Valor com BDI =>	0,13
Composição	Código Banco	Descrição	Tipo	Und	Quant.	Valor Unit	Total		
Composição	95363 SINAPI	CURSO DE CAPACITAÇÃO PARA OPERADOR DE MOTONIVELADORA (ENCARGOS COMPLEMENTARES) - HORISTA	SEDI - SERVIÇOS DIVERSOS	H	1,0000000	0,19	0,19		
Insumo	00004239	SINAPI	OPERADOR DE MOTONIVELADORA	Mão de Obra	H	0,0087200	21,84	0,19	
				MO sem LS =>	0,10	LS =>	0,09	MO com LS =>	0,19
				Valor do BDI =>	0,05			Valor com BDI =>	0,24
Composição	Código Banco	Descrição	Tipo	Und	Quant.	Valor Unit	Total		
Composição	95371 SINAPI	CURSO DE CAPACITAÇÃO PARA PEDREIRO (ENCARGOS COMPLEMENTARES) - HORISTA	SEDI - SERVIÇOS DIVERSOS	H	1,0000000	0,33	0,33		
Insumo	00004750	SINAPI	PEDREIRO (HORISTA)	Mão de Obra	H	0,0222500	15,27	0,33	
				MO sem LS =>	0,18	LS =>	0,15	MO com LS =>	0,33
				Valor do BDI =>	0,08			Valor com BDI =>	0,41
Composição	Código Banco	Descrição	Tipo	Und	Quant.	Valor Unit	Total		
Composição	95378 SINAPI	CURSO DE CAPACITAÇÃO PARA SERVENTE (ENCARGOS COMPLEMENTARES) - HORISTA	SEDI - SERVIÇOS DIVERSOS	H	1,0000000	0,24	0,24		
Insumo	00006111	SINAPI	SERVENTE DE OBRAS	Mão de Obra	H	0,0222500	11,01	0,24	
				MO sem LS =>	0,13	LS =>	0,11	MO com LS =>	0,24
				Valor do BDI =>	0,06			Valor com BDI =>	0,30
Composição	Código Banco	Descrição	Tipo	Und	Quant.	Valor Unit	Total		
Composição	95406 SINAPI	CURSO DE CAPACITAÇÃO PARA TOPOGRAFO (ENCARGOS COMPLEMENTARES) - HORISTA	SEDI - SERVIÇOS DIVERSOS	H	1,0000000	0,27	0,27		
Insumo	00007592	SINAPI	TOPOGRAFO (HORISTA)	Mão de Obra	H	0,0087200	31,20	0,27	
				MO sem LS =>	0,15	LS =>	0,12	MO com LS =>	0,27
				Valor do BDI =>	0,07			Valor com BDI =>	0,34
Composição	Código Banco	Descrição	Tipo	Und	Quant.	Valor Unit	Total		
Composição	99058 SINAPI	LOCAÇÃO DE PONTO PARA REFERÊNCIA TOPOGRAFICA. AF_10/2018	SERT - SERVIÇOS TÉCNICOS	UN	1,0000000	10,81	10,81		
Composição Auxiliar	88253 SINAPI	AUXILIAR DE TOPOGRAFO COM ENCARGOS COMPLEMENTARES	SEDI - SERVIÇOS DIVERSOS	H	0,1172000	16,12	1,88		
Composição Auxiliar	90781 SINAPI	TOPOGRAFO COM ENCARGOS COMPLEMENTARES	SEDI - SERVIÇOS DIVERSOS	H	0,2345000	33,43	7,83		
Insumo Auxiliar	00000032	SINAPI	ACO CA-50, 6,3 MM, VERGALHAO	Material	KG	0,0735000	9,70	0,71	
Insumo	00007247	SINAPI	LOCAÇÃO DE TEODOLITO ELETRONICO, PRECISAO ANGULAR DE 5 A 7 SEGUNDOS, INCLUINDO TRIPE	Equipamento	H	0,1759000	2,25	0,39	
				MO sem LS =>	4,92	LS =>	4,10	MO com LS =>	9,02
				Valor do BDI =>	2,90			Valor com BDI =>	13,71
Composição	Código Banco	Descrição	Tipo	Und	Quant.	Valor Unit	Total		
Composição	5934 SINAPI	MOTONIVELADORA POTÊNCIA BÁSICA LÍQUIDA (PRIMEIRA MARCHA) 125 HP, PESO BRUTO 13032 KG, LARGURA DA LÂMINA DE 3,7 M - CHI DIURNO. AF_06/2014	CHOR - CUSTOS HORÁRIOS DE MÁQUINAS E EQUIPAMENTOS	CHI	1,0000000	87,03	87,03		
Composição Auxiliar	88300 SINAPI	OPERADOR DE MOTONIVELADORA COM ENCARGOS COMPLEMENTARES	SEDI - SERVIÇOS DIVERSOS	H	1,0000000	26,98	26,98		
Composição Auxiliar	89228 SINAPI	MOTONIVELADORA POTÊNCIA BÁSICA LÍQUIDA (PRIMEIRA MARCHA) 125 HP, PESO BRUTO 13032 KG, LARGURA DA LÂMINA DE 3,7 M - DEPRECIÇÃO. AF_06/2014	CHOR - CUSTOS HORÁRIOS DE MÁQUINAS E EQUIPAMENTOS	H	1,0000000	44,40	44,40		
Composição Auxiliar	89229 SINAPI	MOTONIVELADORA POTÊNCIA BÁSICA LÍQUIDA (PRIMEIRA MARCHA) 125 HP, PESO BRUTO 13032 KG, LARGURA DA LÂMINA DE 3,7 M - JUROS. AF_06/2014	CHOR - CUSTOS HORÁRIOS DE MÁQUINAS E EQUIPAMENTOS	H	1,0000000	15,65	15,65		
				MO sem LS =>	12,02	LS =>	10,01	MO com LS =>	22,03
				Valor do BDI =>	23,36			Valor com BDI =>	110,39
	Código Banco	Descrição	Tipo	Und	Quant.	Valor Unit	Total		

Yanna Carolina Rodrigues da Silva
Engenheira Civil - SETUR
CREA 1916129285

Composições Analíticas com Preço Unitário
Pavimentação em Paralelepípedo na Rua Geracinda Maria da Conceição e na Rua Aurora Alves Costa, na cidade de Brasileira- Piauí

Bancos
SINAPI - 08/2023 - Piauí
ORSE - 08/2023 - Sergipe
SEINFRA - 027 - Ceará

B.D.I.
26,85%

Encargos Sociais
Desonerado:
Horista: 83,25%
Mensalista: 47,11%

Composições Analíticas com Preço Unitário

Composição	5932	SINAPI	MOTONIVELADORA POTÊNCIA BÁSICA LÍQUIDA (PRIMEIRA MARCHA) 125 HP, PESO BRUTO 13032 KG, LARGURA DA LÂMINA DE 3,7 M - CHP DIURNO. AF_06/2014	CHOR - CUSTOS HORÁRIOS DE MÁQUINAS E EQUIPAMENTOS	CHP	1,0000000	233,52	233,52		
Composição Auxiliar	53849	SINAPI	MOTONIVELADORA POTÊNCIA BÁSICA LÍQUIDA (PRIMEIRA MARCHA) 125 HP, PESO BRUTO 13032 KG, LARGURA DA LÂMINA DE 3,7 M - MATERIAIS NA OPERAÇÃO. AF_06/2014	CHOR - CUSTOS HORÁRIOS DE MÁQUINAS E EQUIPAMENTOS	H	1,0000000	75,12	75,12		
Composição Auxiliar	5779	SINAPI	MOTONIVELADORA POTÊNCIA BÁSICA LÍQUIDA (PRIMEIRA MARCHA) 125 HP, PESO BRUTO 13032 KG, LARGURA DA LÂMINA DE 3,7 M - MANUTENÇÃO. AF_06/2014	CHOR - CUSTOS HORÁRIOS DE MÁQUINAS E EQUIPAMENTOS	H	1,0000000	71,37	71,37		
Composição Auxiliar	88300	SINAPI	OPERADOR DE MOTONIVELADORA COM ENCARGOS COMPLEMENTARES	SEDI - SERVIÇOS DIVERSOS	H	1,0000000	26,98	26,98		
Composição Auxiliar	89228	SINAPI	MOTONIVELADORA POTÊNCIA BÁSICA LÍQUIDA (PRIMEIRA MARCHA) 125 HP, PESO BRUTO 13032 KG, LARGURA DA LÂMINA DE 3,7 M - DEPRECIÇÃO. AF_06/2014	CHOR - CUSTOS HORÁRIOS DE MÁQUINAS E EQUIPAMENTOS	H	1,0000000	44,40	44,40		
Composição Auxiliar	89229	SINAPI	MOTONIVELADORA POTÊNCIA BÁSICA LÍQUIDA (PRIMEIRA MARCHA) 125 HP, PESO BRUTO 13032 KG, LARGURA DA LÂMINA DE 3,7 M - JUROS. AF_06/2014	CHOR - CUSTOS HORÁRIOS DE MÁQUINAS E EQUIPAMENTOS	H	1,0000000	15,65	15,65		
				MO sem LS =>		12,02	LS =>	10,01	MO com LS =>	22,03
				Valor do BDI =>		62,70			Valor com BDI =>	296,22

Composição	Código	Banco	Descrição	Tipo	Und	Quant.	Valor Unit	Total		
Composição	89228	SINAPI	MOTONIVELADORA POTÊNCIA BÁSICA LÍQUIDA (PRIMEIRA MARCHA) 125 HP, PESO BRUTO 13032 KG, LARGURA DA LÂMINA DE 3,7 M - DEPRECIÇÃO. AF_06/2014	CHOR - CUSTOS HORÁRIOS DE MÁQUINAS E EQUIPAMENTOS	H	1,0000000	44,40	44,40		
Insumo	00004090	SINAPI	MOTONIVELADORA POTENCIA BASICA LIQUIDA (PRIMEIRA MARCHA) 125 HP , PESO BRUTO 13843 KG, LARGURA DA LAMINA DE 3,7 M	Equipamento	UN	0,0000400	1.110.000,00	44,40		
				MO sem LS =>		0,00	LS =>	0,00	MO com LS =>	0,00
				Valor do BDI =>		11,92			Valor com BDI =>	56,32

Composição	Código	Banco	Descrição	Tipo	Und	Quant.	Valor Unit	Total		
Composição	89229	SINAPI	MOTONIVELADORA POTÊNCIA BÁSICA LÍQUIDA (PRIMEIRA MARCHA) 125 HP, PESO BRUTO 13032 KG, LARGURA DA LÂMINA DE 3,7 M - JUROS. AF_06/2014	CHOR - CUSTOS HORÁRIOS DE MÁQUINAS E EQUIPAMENTOS	H	1,0000000	15,65	15,65		
Insumo	00004090	SINAPI	MOTONIVELADORA POTENCIA BASICA LIQUIDA (PRIMEIRA MARCHA) 125 HP , PESO BRUTO 13843 KG, LARGURA DA LAMINA DE 3,7 M	Equipamento	UN	0,0000141	1.110.000,00	15,65		
				MO sem LS =>		0,00	LS =>	0,00	MO com LS =>	0,00
				Valor do BDI =>		4,20			Valor com BDI =>	19,85

Composição	Código	Banco	Descrição	Tipo	Und	Quant.	Valor Unit	Total		
Composição	5779	SINAPI	MOTONIVELADORA POTÊNCIA BÁSICA LÍQUIDA (PRIMEIRA MARCHA) 125 HP, PESO BRUTO 13032 KG, LARGURA DA LÂMINA DE 3,7 M - MANUTENÇÃO. AF_06/2014	CHOR - CUSTOS HORÁRIOS DE MÁQUINAS E EQUIPAMENTOS	H	1,0000000	71,37	71,37		
Insumo	00004090	SINAPI	MOTONIVELADORA POTENCIA BASICA LIQUIDA (PRIMEIRA MARCHA) 125 HP , PESO BRUTO 13843 KG, LARGURA DA LAMINA DE 3,7 M	Equipamento	UN	0,0000643	1.110.000,00	71,37		
				MO sem LS =>		0,00	LS =>	0,00	MO com LS =>	0,00
				Valor do BDI =>		19,16			Valor com BDI =>	90,53

Composição	Código	Banco	Descrição	Tipo	Und	Quant.	Valor Unit	Total		
Composição	53849	SINAPI	MOTONIVELADORA POTÊNCIA BÁSICA LÍQUIDA (PRIMEIRA MARCHA) 125 HP, PESO BRUTO 13032 KG, LARGURA DA LÂMINA DE 3,7 M - MATERIAIS NA OPERAÇÃO. AF_06/2014	CHOR - CUSTOS HORÁRIOS DE MÁQUINAS E EQUIPAMENTOS	H	1,0000000	75,12	75,12		
Insumo	00004221	SINAPI	OLEO DIESEL COMBUSTIVEL COMUM	Material	L	13,9900000	5,37	75,12		
				MO sem LS =>		0,00	LS =>	0,00	MO com LS =>	0,00
				Valor do BDI =>		20,16			Valor com BDI =>	95,28

Composição	Código	Banco	Descrição	Tipo	Und	Quant.	Valor Unit	Total		
Composição	88281	SINAPI	MOTORISTA DE BASCULANTE COM ENCARGOS COMPLEMENTARES	SEDI - SERVIÇOS DIVERSOS	H	1,0000000	20,89	20,89		
Composição Auxiliar	95346	SINAPI	CURSO DE CAPACITAÇÃO PARA MOTORISTA DE BASCULANTE (ENCARGOS COMPLEMENTARES) - HORISTA	SEDI - SERVIÇOS DIVERSOS	H	1,0000000	0,08	0,08		
Insumo	00020020	SINAPI	MOTORISTA DE CAMINHÃO-BASCULANTE (HORISTA)	Mão de Obra	H	1,0000000	15,86	15,86		
Insumo	00037370	SINAPI	ALIMENTAÇÃO - HORISTA (COLETADO CAIXA - ENCARGOS COMPLEMENTARES)	Outros	H	1,0000000	2,26	2,26		
Insumo	00037371	SINAPI	TRANSPORTE - HORISTA (COLETADO CAIXA - ENCARGOS COMPLEMENTARES)	Serviços	H	1,0000000	0,65	0,65		
Insumo	00037372	SINAPI	EXAMES - HORISTA (COLETADO CAIXA - ENCARGOS COMPLEMENTARES)	Outros	H	1,0000000	1,14	1,14		
Insumo	00037373	SINAPI	SEGURO - HORISTA (COLETADO CAIXA - ENCARGOS COMPLEMENTARES)	Taxas	H	1,0000000	0,07	0,07		
Insumo	00043464	SINAPI	FERRAMENTAS - FAMÍLIA OPERADOR ESCAVADEIRA - HORISTA (ENCARGOS COMPLEMENTARES - COLETADO CAIXA)	Equipamento	H	1,0000000	0,01	0,01		
Insumo	00043488	SINAPI	EPI - FAMÍLIA OPERADOR ESCAVADEIRA - HORISTA (ENCARGOS COMPLEMENTARES - COLETADO CAIXA)	Equipamento	H	1,0000000	0,82	0,82		
				MO sem LS =>		8,70	LS =>	7,24	MO com LS =>	15,94
				Valor do BDI =>		5,60			Valor com BDI =>	26,49

Composição	Código	Banco	Descrição	Tipo	Und	Quant.	Valor Unit	Total
Composição	88377	SINAPI	OPERADOR DE BETONEIRA ESTACIONÁRIA/MISTURADOR COM ENCARGOS COMPLEMENTARES	SEDI - SERVIÇOS DIVERSOS	H	1,0000000	18,77	18,77
Composição Auxiliar	95389	SINAPI	CURSO DE CAPACITAÇÃO PARA OPERADOR DE BETONEIRA ESTACIONÁRIA/MISTURADOR (ENCARGOS COMPLEMENTARES) - HORISTA	SEDI - SERVIÇOS DIVERSOS	H	1,0000000	0,11	0,11
Insumo	00037370	SINAPI	ALIMENTAÇÃO - HORISTA (COLETADO CAIXA - ENCARGOS COMPLEMENTARES)	Outros	H	1,0000000	2,26	2,26
Insumo	00037371	SINAPI	TRANSPORTE - HORISTA (COLETADO CAIXA - ENCARGOS COMPLEMENTARES)	Serviços	H	1,0000000	0,65	0,65
Insumo	00037372	SINAPI	EXAMES - HORISTA (COLETADO CAIXA - ENCARGOS COMPLEMENTARES)	Outros	H	1,0000000	1,14	1,14

Yanna Carolina Rodrigues da Silva
Engenheira Civil - SETUR
CREA nº 1916129285

Composições Analíticas com Preço Unitário
Pavimentação em Paralelepípedo na Rua Geracinda Maria da Conceição e na Rua Aurora Alves Costa, na cidade de Brasileira- Piauí

Bancos
SINAPI - 08/2023 - Piauí
ORSE - 08/2023 - Sergipe
SEINFRA - 027 - Ceará

B.D.I.
26,85%

Encargos Sociais
Desonerado:
Horista: 83,25%
Mensalista: 47,11%

Composições Analíticas com Preço Unitário

Insumo	Código	Banco	Descrição	Tipo	Und	Quant.	Valor Unit	Total			
Insumo	00037373	SINAPI	SEGURO - HORISTA (COLETADO CAIXA - ENCARGOS COMPLEMENTARES)	Taxas	H	1,0000000	0,07	0,07			
Insumo	00037666	SINAPI	OPERADOR DE BETONEIRA ESTACIONARIA / MISTURADOR	Mão de Obra	H	1,0000000	13,71	13,71			
Insumo	00043464	SINAPI	FERRAMENTAS - FAMILIA OPERADOR ESCAVADEIRA - HORISTA (ENCARGOS COMPLEMENTARES - COLETADO CAIXA)	Equipamento	H	1,0000000	0,01	0,01			
Insumo	00043488	SINAPI	EPI - FAMILIA OPERADOR ESCAVADEIRA - HORISTA (ENCARGOS COMPLEMENTARES - COLETADO CAIXA)	Equipamento	H	1,0000000	0,82	0,82			
						MO sem LS =>	7,54	LS =>	6,28	MO com LS =>	13,82
						Valor do BDI =>		5,03	Valor com BDI =>		23,80

Composição	Código	Banco	Descrição	Tipo	Und	Quant.	Valor Unit	Total			
Composição	88300	SINAPI	OPERADOR DE MOTONIVELADORA COM ENCARGOS COMPLEMENTARES	SEDI - SERVIÇOS DIVERSOS	H	1,0000000	26,98	26,98			
Composição Auxiliar	95363	SINAPI	CURSO DE CAPACITAÇÃO PARA OPERADOR DE MOTONIVELADORA (ENCARGOS COMPLEMENTARES) - HORISTA	SEDI - SERVIÇOS DIVERSOS	H	1,0000000	0,19	0,19			
Insumo	00004239	SINAPI	OPERADOR DE MOTONIVELADORA	Mão de Obra	H	1,0000000	21,84	21,84			
Insumo	00037370	SINAPI	ALIMENTAÇÃO - HORISTA (COLETADO CAIXA - ENCARGOS COMPLEMENTARES)	Outros	H	1,0000000	2,26	2,26			
Insumo	00037371	SINAPI	TRANSPORTE - HORISTA (COLETADO CAIXA - ENCARGOS COMPLEMENTARES)	Serviços	H	1,0000000	0,65	0,65			
Insumo	00037372	SINAPI	EXAMES - HORISTA (COLETADO CAIXA - ENCARGOS COMPLEMENTARES)	Outros	H	1,0000000	1,14	1,14			
Insumo	00037373	SINAPI	SEGURO - HORISTA (COLETADO CAIXA - ENCARGOS COMPLEMENTARES)	Taxas	H	1,0000000	0,07	0,07			
Insumo	00043464	SINAPI	FERRAMENTAS - FAMILIA OPERADOR ESCAVADEIRA - HORISTA (ENCARGOS COMPLEMENTARES - COLETADO CAIXA)	Equipamento	H	1,0000000	0,01	0,01			
Insumo	00043488	SINAPI	EPI - FAMILIA OPERADOR ESCAVADEIRA - HORISTA (ENCARGOS COMPLEMENTARES - COLETADO CAIXA)	Equipamento	H	1,0000000	0,82	0,82			
						MO sem LS =>	12,02	LS =>	10,01	MO com LS =>	22,03
						Valor do BDI =>		7,24	Valor com BDI =>		34,22

Composição	Código	Banco	Descrição	Tipo	Und	Quant.	Valor Unit	Total			
Composição	88309	SINAPI	PEDREIRO COM ENCARGOS COMPLEMENTARES	SEDI - SERVIÇOS DIVERSOS	H	1,0000000	21,73	21,73			
Composição Auxiliar	95371	SINAPI	CURSO DE CAPACITAÇÃO PARA PEDREIRO (ENCARGOS COMPLEMENTARES) - HORISTA	SEDI - SERVIÇOS DIVERSOS	H	1,0000000	0,33	0,33			
Insumo	00004750	SINAPI	PEDREIRO (HORISTA)	Mão de Obra	H	1,0000000	15,27	15,27			
Insumo	00037370	SINAPI	ALIMENTAÇÃO - HORISTA (COLETADO CAIXA - ENCARGOS COMPLEMENTARES)	Outros	H	1,0000000	2,26	2,26			
Insumo	00037371	SINAPI	TRANSPORTE - HORISTA (COLETADO CAIXA - ENCARGOS COMPLEMENTARES)	Serviços	H	1,0000000	0,65	0,65			
Insumo	00037372	SINAPI	EXAMES - HORISTA (COLETADO CAIXA - ENCARGOS COMPLEMENTARES)	Outros	H	1,0000000	1,14	1,14			
Insumo	00037373	SINAPI	SEGURO - HORISTA (COLETADO CAIXA - ENCARGOS COMPLEMENTARES)	Taxas	H	1,0000000	0,07	0,07			
Insumo	00043465	SINAPI	FERRAMENTAS - FAMILIA PEDREIRO - HORISTA (ENCARGOS COMPLEMENTARES - COLETADO CAIXA)	Equipamento	H	1,0000000	0,84	0,84			
Insumo	00043489	SINAPI	EPI - FAMILIA PEDREIRO - HORISTA (ENCARGOS COMPLEMENTARES - COLETADO CAIXA)	Equipamento	H	1,0000000	1,17	1,17			
						MO sem LS =>	8,51	LS =>	7,09	MO com LS =>	15,60
						Valor do BDI =>		5,83	Valor com BDI =>		27,56

Composição	Código	Banco	Descrição	Tipo	Und	Quant.	Valor Unit	Total			
Composição	91277	SINAPI	PLACA VIBRATÓRIA REVERSÍVEL COM MOTOR 4 TEMPOS A GASOLINA, FORÇA CENTRÍFUGA DE 25 KN (2500 KGF), POTÊNCIA 5,5 CV - CHP DIURNO. AF_08/2015	CHOR - CUSTOS HORÁRIOS DE MÁQUINAS E EQUIPAMENTOS	CHP	1,0000000	9,21	9,21			
Composição Auxiliar	91273	SINAPI	PLACA VIBRATÓRIA REVERSÍVEL COM MOTOR 4 TEMPOS A GASOLINA, FORÇA CENTRÍFUGA DE 25 KN (2500 KGF), POTÊNCIA 5,5 CV - DEPRECIÇÃO. AF_08/2015	CHOR - CUSTOS HORÁRIOS DE MÁQUINAS E EQUIPAMENTOS	H	1,0000000	0,47	0,47			
Composição Auxiliar	91274	SINAPI	PLACA VIBRATÓRIA REVERSÍVEL COM MOTOR 4 TEMPOS A GASOLINA, FORÇA CENTRÍFUGA DE 25 KN (2500 KGF), POTÊNCIA 5,5 CV - JUROS. AF_08/2015	CHOR - CUSTOS HORÁRIOS DE MÁQUINAS E EQUIPAMENTOS	H	1,0000000	0,12	0,12			
Composição Auxiliar	91275	SINAPI	PLACA VIBRATÓRIA REVERSÍVEL COM MOTOR 4 TEMPOS A GASOLINA, FORÇA CENTRÍFUGA DE 25 KN (2500 KGF), POTÊNCIA 5,5 CV - MANUTENÇÃO. AF_08/2015	CHOR - CUSTOS HORÁRIOS DE MÁQUINAS E EQUIPAMENTOS	H	1,0000000	0,59	0,59			
Composição Auxiliar	91276	SINAPI	PLACA VIBRATÓRIA REVERSÍVEL COM MOTOR 4 TEMPOS A GASOLINA, FORÇA CENTRÍFUGA DE 25 KN (2500 KGF), POTENCIA 5,5 CV - MATERIAIS NA OPERAÇÃO. AF_08/2015	CHOR - CUSTOS HORÁRIOS DE MÁQUINAS E EQUIPAMENTOS	H	1,0000000	8,03	8,03			
						MO sem LS =>	0,00	LS =>	0,00	MO com LS =>	0,00
						Valor do BDI =>		2,47	Valor com BDI =>		11,68

Composição	Código	Banco	Descrição	Tipo	Und	Quant.	Valor Unit	Total			
Composição	91273	SINAPI	PLACA VIBRATÓRIA REVERSÍVEL COM MOTOR 4 TEMPOS A GASOLINA, FORÇA CENTRÍFUGA DE 25 KN (2500 KGF), POTÊNCIA 5,5 CV - DEPRECIÇÃO. AF_08/2015	CHOR - CUSTOS HORÁRIOS DE MÁQUINAS E EQUIPAMENTOS	H	1,0000000	0,47	0,47			
Insumo	00001442	SINAPI	COMPACTADOR DE SOLO TIPO PLACA VIBRATORIA REVERSIVEL, A GASOLINA 4 TEMPOS, PESO 125 A 150 KG, FORÇA CENTRIF. 2500 A 2800 KGF, LARG. TRABALHO 400 A 450 MM, FREQ. VIBRAÇÃO 4300 A 4500 RPM, VELOC. TRABALHO 15 A 20 M/MIN, POT. 5,5 A 6,0 HP	Equipamento	UN	0,0000533	8.981,73	0,47			
						MO sem LS =>	0,00	LS =>	0,00	MO com LS =>	0,00
						Valor do BDI =>		0,12	Valor com BDI =>		0,59

Composição	Código	Banco	Descrição	Tipo	Und	Quant.	Valor Unit	Total
Composição	91274	SINAPI	PLACA VIBRATÓRIA REVERSÍVEL COM MOTOR 4 TEMPOS A GASOLINA, FORÇA CENTRÍFUGA DE 25 KN (2500 KGF), POTÊNCIA 5,5 CV - JUROS. AF_08/2015	CHOR - CUSTOS HORÁRIOS DE MÁQUINAS E EQUIPAMENTOS	H	1,0000000	0,12	0,12

Yanna Carolina Rodrigues da Silva
Engenheira Civil - SETUR
CREA nº 1916129285

Composições Analíticas com Preço Unitário
Pavimentação em Paralelepípedo na Rua Geracinda Maria da Conceição e na Rua Aurora
Alves Costa, na cidade de Brasileira - Piauí

Bancos
SINAPI - 08/2023 - Piauí
ORSE - 08/2023 - Sergipe
SEINFRA - 027 - Ceará

B.D.I.
26,85%

Encargos Sociais
Desonerado:
Horista: 83,25%
Mensalista: 47,11%

Composições Analíticas com Preço Unitário

Insumo	00001442	SINAPI	COMPACTADOR DE SOLO TIPO PLACA VIBRATORIA REVERSIVEL, A GASOLINA 4 TEMPOS, PESO 125 A 150 KG, FORÇA CENTRIF. 2500 A 2800 KGF, LARG. TRABALHO 400 A 450 MM, FREQ. VIBRACAO 4300 A 4500 RPM, VELOC. TRABALHO 15 A 20 M/MIN, POT. 5,5 A 6,0 HP	Equipamento	UN	0,0000143	8.981,73	0,12		
					MO sem LS =>	0,00	LS =>	0,00	MO com LS =>	0,00
					Valor do BDI =>	0,03	Valor com BDI =>			0,15

Composição	Código	Banco	Descrição	Tipo	Und	Quant.	Valor Unit	Total		
Composição	91275	SINAPI	PLACA VIBRATÓRIA REVERSIVEL COM MOTOR 4 TEMPOS A GASOLINA, FORÇA CENTRIFUGA DE 25 KN (2500 KGF), POTÊNCIA 5,5 CV - MANUTENÇÃO. AF_08/2015	CHOR - CUSTOS HORÁRIOS DE MÁQUINAS E EQUIPAMENTOS	H	1,0000000	0,59	0,59		
Insumo	00001442	SINAPI	COMPACTADOR DE SOLO TIPO PLACA VIBRATORIA REVERSIVEL, A GASOLINA 4 TEMPOS, PESO 125 A 150 KG, FORÇA CENTRIF. 2500 A 2800 KGF, LARG. TRABALHO 400 A 450 MM, FREQ. VIBRACAO 4300 A 4500 RPM, VELOC. TRABALHO 15 A 20 M/MIN, POT. 5,5 A 6,0 HP	Equipamento	UN	0,0000667	8.981,73	0,59		
					MO sem LS =>	0,00	LS =>	0,00	MO com LS =>	0,00
					Valor do BDI =>	0,15	Valor com BDI =>			0,74

Composição	Código	Banco	Descrição	Tipo	Und	Quant.	Valor Unit	Total		
Composição	91276	SINAPI	PLACA VIBRATÓRIA REVERSIVEL COM MOTOR 4 TEMPOS A GASOLINA, FORÇA CENTRIFUGA DE 25 KN (2500 KGF), POTÊNCIA 5,5 CV - MATERIAIS NA OPERAÇÃO. AF_08/2015	CHOR - CUSTOS HORÁRIOS DE MÁQUINAS E EQUIPAMENTOS	H	1,0000000	8,03	8,03		
Insumo	00004222	SINAPI	GASOLINA COMUM	Material	L	1,4400000	5,58	8,03		
					MO sem LS =>	0,00	LS =>	0,00	MO com LS =>	0,00
					Valor do BDI =>	2,15	Valor com BDI =>			10,18

Composição	Código	Banco	Descrição	Tipo	Und	Quant.	Valor Unit	Total		
Composição	88316	SINAPI	SERVENTE COM ENCARGOS COMPLEMENTARES	SEDI - SERVIÇOS DIVERSOS	H	1,0000000	17,21	17,21		
Composição Auxiliar	95378	SINAPI	CURSO DE CAPACITAÇÃO PARA SERVENTE (ENCARGOS COMPLEMENTARES) - HORISTA	SEDI - SERVIÇOS DIVERSOS	H	1,0000000	0,24	0,24		
Insumo	00006111	SINAPI	SERVENTE DE OBRAS	Mão de Obra	H	1,0000000	11,01	11,01		
Insumo	00037370	SINAPI	ALIMENTAÇÃO - HORISTA (COLETADO CAIXA - ENCARGOS COMPLEMENTARES)	Outros	H	1,0000000	2,26	2,26		
Insumo	00037371	SINAPI	TRANSPORTE - HORISTA (COLETADO CAIXA - ENCARGOS COMPLEMENTARES)	Serviços	H	1,0000000	0,65	0,65		
Insumo	00037372	SINAPI	EXAMES - HORISTA (COLETADO CAIXA - ENCARGOS COMPLEMENTARES)	Outros	H	1,0000000	1,14	1,14		
Insumo	00037373	SINAPI	SEGURO - HORISTA (COLETADO CAIXA - ENCARGOS COMPLEMENTARES)	Taxas	H	1,0000000	0,07	0,07		
Insumo	00043467	SINAPI	FERRAMENTAS - FAMÍLIA SERVENTE - HORISTA (ENCARGOS COMPLEMENTARES - COLETADO CAIXA)	Equipamento	H	1,0000000	0,59	0,59		
Insumo	00043491	SINAPI	EPI - FAMÍLIA SERVENTE - HORISTA (ENCARGOS COMPLEMENTARES - COLETADO CAIXA)	Equipamento	H	1,0000000	1,25	1,25		
					MO sem LS =>	6,14	LS =>	5,11	MO com LS =>	11,25
					Valor do BDI =>	4,62	Valor com BDI =>			21,83

Composição	Código	Banco	Descrição	Tipo	Und	Quant.	Valor Unit	Total		
Composição	90781	SINAPI	TOPOGRAFO COM ENCARGOS COMPLEMENTARES	SEDI - SERVIÇOS DIVERSOS	H	1,0000000	33,43	33,43		
Composição Auxiliar	95406	SINAPI	CURSO DE CAPACITAÇÃO PARA TOPOGRAFO (ENCARGOS COMPLEMENTARES) - HORISTA	SEDI - SERVIÇOS DIVERSOS	H	1,0000000	0,27	0,27		
Insumo	00007592	SINAPI	TOPOGRAFO (HORISTA)	Mão de Obra	H	1,0000000	31,20	31,20		
Insumo	00037372	SINAPI	EXAMES - HORISTA (COLETADO CAIXA - ENCARGOS COMPLEMENTARES)	Outros	H	1,0000000	1,14	1,14		
Insumo	00037373	SINAPI	SEGURO - HORISTA (COLETADO CAIXA - ENCARGOS COMPLEMENTARES)	Taxas	H	1,0000000	0,07	0,07		
Insumo	00043469	SINAPI	FERRAMENTAS - FAMÍLIA TOPOGRAFO - HORISTA (ENCARGOS COMPLEMENTARES - COLETADO CAIXA)	Equipamento	H	1,0000000	0,08	0,08		
Insumo	00043493	SINAPI	EPI - FAMÍLIA TOPOGRAFO - HORISTA (ENCARGOS COMPLEMENTARES - COLETADO CAIXA)	Equipamento	H	1,0000000	0,67	0,67		
					MO sem LS =>	17,17	LS =>	14,30	MO com LS =>	31,47
					Valor do BDI =>	8,97	Valor com BDI =>			42,40

Composição	Código	Banco	Descrição	Tipo	Und	Quant.	Valor Unit	Total		
Composição	5073	ORSE	Transporte local com caminhão basculante de 10m³, em rodovia pavimentada (conservação) densidade=1,5/m³	Transportes	tkm	1,0000000	1,01	1,01		
Composição Auxiliar	88316	SINAPI	SERVENTE COM ENCARGOS COMPLEMENTARES	SEDI - SERVIÇOS DIVERSOS	H	0,0019763	17,21	0,03		
Composição Auxiliar	91386	SINAPI	CAMINHÃO BASCULANTE 10 M3, TRUCADO CABINE SIMPLES, PESO BRUTO TOTAL 23.000 KG, CARGA ÚTIL MÁXIMA 15.935 KG, DISTÂNCIA ENTRE EIXOS 4,80 M, POTÊNCIA 230 CV INCLUSIVE CAÇAMBA METÁLICA - CHP DIURNO. AF_06/2014	CHOR - CUSTOS HORÁRIOS DE MÁQUINAS E EQUIPAMENTOS	CHP	0,0039526	248,12	0,98		
					MO sem LS =>	0,04	LS =>	0,04	MO com LS =>	0,08
					Valor do BDI =>	0,27	Valor com BDI =>			1,28

Total sem BDI
Total do BDI
Total Geral

327.724,32
87.916,42
415.640,74

Yanna Caroline Rodrigues da Silva
Engenheira Civil - SETUR
CREA nº 1916129285



Anotação de Responsabilidade Técnica - ART
Lei nº 6.496, de 7 de dezembro de 1977
Conselho Regional de Engenharia e Agronomia do Piauí

CREA-PI

ART de Obra ou Serviço
1920230073668

1. Responsável Técnico

YANNA CAROLINA RODRIGUES DA SILVATítulo profissional: **Engenheira Civil**RNP: **1916129285**Registro: **30414**

2. Dados do Contrato

Contratante: **SECRETARIA DO TURISMO DO ESTADO DO PIAUÍ - SETUR**CPF/CNPJ: **08783132000149**Logradouro: **AVENIDA MARECHAL CASTELO BRANCO**Nº: **1275**

Complemento:

Bairro: **CABRAL**Cidade: **TERESINA**UF: **PI**CEP: **64002-830**Contrato: **Sem número** celebrado em **25/10/2023**

Vinculado à ART:

Valor: R\$ **5.000,00**Tipo de Contratante: **PESSOA JURÍDICA DE DIREITO PÚBLICO**

Ação Institucional:

3. Dados da Obra/Serviço

Logradouro: **RUA Rua Aurora Alves - Brasileira**Nº: **S/N**

Complemento:

Bairro:

Cidade: **BRASILEIRA**UF: **PI**CEP: **64265-000**Data de Início: **25/10/2023** Previsão de Término: **25/10/2024**Coordenadas Geográficas: **-4.135246, -41.784285**Finalidade: **INFRA-ESTRUTURA**

Código:

Proprietário **SECRETARIA DO TURISMO DO ESTADO DO PIAUÍ - SETUR**CPF/CNPJ: **08783132000149**

4. Atividade Técnica

ELABORAÇÃO**Quantidade****Unidade**

ELABORAÇÃO DE ORÇAMENTO DE INFRAESTRUTURA RODOVIÁRIA

2580.0000

metro quadrado

ESPECIFICAÇÃO DE INFRAESTRUTURA RODOVIÁRIA

2580.0000

metro quadrado

PROJETO DE INFRAESTRUTURA RODOVIÁRIA

2580.0000

metro quadrado

Após a conclusão das atividades técnicas o profissional deverá proceder a baixa desta ART

5. Observações

ELABORAÇÃO DO PROJETO BÁSICO DE ENGENHARIA DE EXECUÇÃO DA PAVIMENTAÇÃO EM PARALELEPÍEDO NA RUA GERACINDA MARIA DA CONCEIÇÃO E NA RUA AURORA ALVES COSTA, NA CIDADE DE BRASILEIRA- PIAUÍ, ÁREA 2.580,00M².

6. Declarações

Acessibilidade: Declaro que as regras de acessibilidade previstas nas normas técnicas da ABNT, na legislação específica e no Decreto nº 5.296, de 2 de dezembro de 2004, não se aplicam às atividades profissionais acima relacionadas.

7. Entidade de Classe

Nenhuma

8. Assinaturas

Declaro serem verdadeiras as informações acima

Local  de _____ data _____
Yanna Carolina Rodrigues da Silva
Engenheira Civil - SETUR
CREA-PI 1916129285

YANNA CAROLINA RODRIGUES DA SILVA - CPF: 03307498380

SECRETARIA DO TURISMO DO ESTADO DO PIAUÍ - SETUR - CPF/CNPJ:

9. Informações

- A ART é válida somente quando quitada, mediante apresentação do comprovante do pagamento ou conferência no site do Crea-PI.
- A autenticidade deste documento pode ser verificada no site www.crea-pi.org.br ou www.confea.org.br
- A guarda da via assinada da ART será de responsabilidade do profissional e do contratante com o objetivo de documentar o vínculo contratual.



www.crea-pi.org.br art@crea-pi.org.br
tel: (86)2107-9292

**CREA-PI**
Conselho Regional de Engenharia
e Agronomia do PiauíValor ART: R\$ **96,62**Registrada em **07/11/2023**Valor Pago: **96,62**Nosso Número: **8201463066**

Baixada em:

DECLARAÇÃO

Assunto: Declaração de Conformidade do Orçamento da Obra com os quantitativos e os custos do SINAPI, ORSE e SEINFRA.

Declaro, sob as penas da lei, e para os fins que se fizerem necessários, que existe compatibilidade dos quantitativos e dos custos constantes no orçamento analítico, sintético e cronograma físico-financeiro com os quantitativos do projeto de engenharia entre si e com o custo do SINAPI, SICRO, ORSE e SEINFRA conforme prescreve o Decreto Federal nº 7.983 de 8 de abril de 2013.

A declaração acima faz referência ao projeto de Pavimentação em Paralelepípedo na Cidade de **Brasileira - PI**.

Teresina, 12 de outubro de 2023.



Yanna Carolina Rodrigues da Silva
Engenheira Civil - SETUR
CREA-PI 1916129285

YANNA CAROLINA RODRIGUES DA SILVA

Engenheira civil
CREA-PI 1916129285

RELACÃO DE EQUIPAMENTOS

Os equipamentos básicos para a execução dos serviços de pavimentação em paralelepípedo são os seguintes:

- a) Caminhão basculante;
- b) Caminhão carroceria;
- c) Caminhão Pipa;
- d) Retro-escavadeira de pneus;
- e) Placa compactadora vibratória;
- f) Motoniveladora;
- g) Betoneira capacidade 400l, motor elétrico;
- h) Pequenas ferramentas, tais como: carrinho de mão, pás, enxadas, etc.

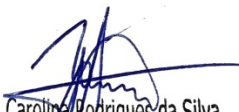
Yanna Carolina Rodrigues da Silva
Engenheira Civil - SETUR
CREA-PI 1916129285

YANNA CAROLINA RODRIGUES DA SILVA

Engenheira Civil
CREA-PI 1916129285

DECLARAÇÃO

Assunto: Justificativa sobre a inexistência de custos de elaboração de Projeto Executivo.

Declaro sob as penas da lei e para os fins que se fizerem necessários, que não é necessária a inserção no orçamento a Elaboração de Projeto Executivo por recomendação da Controladoria Geral do Estado (CGE).

A declaração acima faz referência a seguinte Construção do Projeto para Pavimentação em Paralelepípedo Rua Geracinda Maria da Conceição e na Rua Aurora Alves Costa, na Cidade de Brasileira - PI, **área 2.580,00 m²**. Por ser a expressão da verdade, firmo a presente.

Teresina, 12 de outubro de 2023

Yanna Carolina Rodrigues da Silva
Engenheira Civil - SETUR
CREA-PI 1916129285

YANNA CAROLINA RODRIGUES DA SILVA

Engenheira civil
CREA-PI 1916129285

DECLARAÇÃO DOS ITENS DE MAIOR RELEVÂNCIA

Abaixo a relação dos itens relevantes e equipamentos mínimos necessários para execução da Pavimentação em Paralelepípedo Rua Geracinda Maria da Conceição e na Rua Aurora Alves Costa, na Cidade de Brasileira - PI.

1. QUALIFICAÇÃO TÉCNICA – NOS CASOS DE SERVIÇOS DE ENGENHARIA DE MAIOR RELEVÂNCIA:

ITEM	UND	PROJETO
PAVIMENTAÇÃO EM PARALELEPÍPEDO GRANÍTICO SOBRE COLCHÃO DE AREIA, REJUNTADO COM ARGAMASSA DE CIMENTO E AREIA TRAÇO 1:3, INCLUSIVE FRETE DO PARALELEPÍPEDO GRANÍTICO	m ²	1.032,00
ASSENTAMENTO DE GUIA (MEIO-FIO) EM TRECHO RETO, CONFECCIONADA EM CONCRETO PRÉ-FABRICADO, DIMENSÕES 100X15X13X30 CM (COMPRIMENTO X BASE INFERIOR X BASE SUPERIOR X ALTURA), PARA VIAS URBANAS (USO VIÁRIO). AF_06/2016	m	346,40

2. EQUIPAMENTOS MÍNIMOS NA OBRA CONFORME NATUREZA DA OBRA:

- Caminhão basculante;
- Caminhão carroceria;
- Caminhão Pipa;
- Retro-escavadeira de pneus;
- Placa compactadora vibratória;
- Motoniveladora;
- Betoneira capacidade 400l, motor elétrico.

Teresina, 12 de outubro de 2023.



Yanna Carolina Rodrigues da Silva
Engenheira Civil - SETUR
CREA-PI 1916129285

YANNA CAROLINA RODRIGUES DA SILVA
Engenheira Civil
CREA-PI 1916129285

PARECER TÉCNICO

Os “regimes de empreitada” nada mais são do que os regimes de execução previstos na Lei nº 8.666/93. Sendo que utilizou-se a diferenciação por um único motivo que é diferenciar apenas os regimes de execução conhecidos como empreitada (por preço unitário, por preço global e integral).

Entende-se por regime de execução “a forma pela qual o objeto do contrato será executado” (TCU, 2010: 674), conforme esteja planejando a administração. O art. 6º da Lei nº 8.666/93, que trata das definições, traz em rol exaustivo (Moreira e Guimarães, 2012: 194)

No presente caso o regime de execução é “indireto”, pois subsiste um contrato administrativo, precedido de licitação.

A LLC alista quatro regimes de execução indireta, a saber:

- a) empreitada por preço global;
- b) empreitada por preço unitário;
- c) tarefa
- d) empreitada integral.

O texto aprovado no Congresso Nacional previa mais um regime de execução indireta, denominado “administração contratada”, mas ele foi vetado, embora ainda existam na Lei nº 8.666/93 algumas reminiscências do instituto, como a parte final da redação do §5º do art. 7º.

Com o intuito de proteger e maximizar a utilização dos recursos públicos, será adotada “o regime empreitada por preço unitário”, sendo o objeto ora licitado definido previamente no projeto, com boa margem de precisão, as quantidades dos serviços a serem executados, salienta-se que para a execução de todos os serviços e os mesmos sigam o cronograma existente deve ser executado por uma mesma empresa para que a harmonia da obra não seja afetada.

Teresina, 12 de outubro de 2023.

Yanna Carolina Rodrigues da Silva
Engenheira Civil - SETUR
CREA-PI 1916129285

YANNA CAROLINA RODRIGUES DA SILVA
Engenheira Civil
CREA-PI 1916129285

DESPACHO

Processo Nº: 00153.001113/2023-83

Encaminho projeto e orçamento atualizado da Pavimentação em Paralelepípedo Rua Geracinda Maria da Conceição e na Rua Aurora Alves Costa, na Cidade de Brasileira - PI.

Considerando-se que o menor custo foi obtido através da composição de custos **NÃO DESONERADO**, esta deve ser a modalidade a ser considerada no processo licitatório.

Sem mais para o momento, me coloco a disposição para mais esclarecimentos.

Teresina, 12 de outubro de 2023.

Yanna Carolina Rodrigues da Silva
Engenheira Civil - SETUR
CREA-PI 1916129285

YANNA CAROLINA RODRIGUES DA SILVA
Engenheira Civil
CREA-PI 1916129285

JUSTIFICATIVA PARA LICITAÇÃO COM ADJUDICAÇÃO POR LOTE ÚNICO

Processo N° 00153.001113/2023-83

Trata-se o presente instrumento de justificativa sobre a adoção de adjudicação que tem como objeto a **PAVIMENTAÇÃO EM PARALELEPÍEDO RUA GERACINDA MARIA DA CONCEIÇÃO E NA RUA AURORA ALVES COSTA, NA CIDADE DE BRASILEIRA - PI, ÁREA 2.580,00 M²**, centraliza esta justificativa no tomo da interpretação da inviabilidade técnica para divisibilidade do objeto, vantajosidade e economicidade que gerará para Administração Pública em face da escolha de adjudicação por lote único. Em linhas gerais a adjudicação por lote único se torna mais satisfatória no ponto de vista atinente se é viável tecnicamente ou não a divisão do objeto, mantendo sua qualidade.

A Administração Pública contratando apenas com uma empresa terá um maior nível de controle quanto a execução das obras, maior interação entre as diferentes fases do empreendimento, maior celeridade e facilidade no cumprimento do cronograma físico - financeiro que é preestabelecido no projeto básico, bem como a observância dos prazos.

Cumprir notar quanto a execução do objeto pretendido, cujo se dividido haverá várias contratações, o que poderá ensejar na não integralidade da execução do empreendimento, tendo em vista a possibilidade de conflitos nas relações jurídicas mantidas com vários contratados, ainda podendo ocorrer incompatibilidades.

Releva pontuar, ainda, que a adoção da adjudicação por lote único é discricionariedade da Administração Pública, além disso o Tribunal de Contas da União - TCU entende que ocorrendo ou não o parcelamento do objeto da licitação deve ser auferido sempre no caso concreto, perquirindo-se acerca da viabilidade técnica e econômica do parcelamento e da divisibilidade do objeto.

Coerente ao entendimento passa-se a descrição do Acórdão nº 732/2008 que dispõe o seguinte: "a questão da viabilidade do fracionamento deve ser decidida com base em cada caso, pois cada obra tem as suas especificidades, devendo o gestor decidir analisando qual a solução mais adequada ao caso concreto." Em virtude dessas considerações, se opta pela adjudicação por lote único em face da inviabilidade técnica quanto a divisibilidade do objeto que se trata da **PAVIMENTAÇÃO EM PARALELEPÍPEDO RUA GERACINDA MARIA DA CONCEIÇÃO E NA RUA AURORA ALVES COSTA, NA CIDADE DE BRASILEIRA - PI, ÁREA 2.580,00 M²**, assim como, prezando pela economicidade e vantajosidade para o Estado.

Teresina, 12 de outubro de 2023.

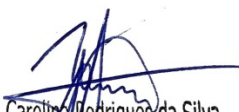

Yanna Carolina Rodrigues da Silva
Engenheira Civil - SETUR
CREA-PI 1916129285

YANNA CAROLINA RODRIGUES DA SILVA
Engenheira Civil
CREA-PI 1916129285

DECLARAÇÃO

Assunto: Declaração de Conformidade do Projeto Básico com o Parecer Referencial CGE nº 001/2020

Declaro sob as penas da lei e para os fins que se fizerem necessários, que o Projeto Básico PAVIMENTAÇÃO EM PARALELEPÍPEDO RUA GERACINDA MARIA DA CONCEIÇÃO E NA RUA AURORA ALVES COSTA, TOTALIZANDO UMA ÁREA DE 2.580,00 M² NO MUNICÍPIO DE BRASILEIRA - PI, referente ao Processo Nº 00153.001113/2023-83, está em conformidade com o que prescreve o Parecer Referencial CGE nº 001/2020, conforme check List abaixo:

Check List Documentação - Projeto Básico para Pavimentação em paralelepípedo	
Item	Documento
1.1	Manifestação do órgão competente do Meio Ambiente, conforme Resolução Conama nº 237/97
1.2	Memorial descritivo e especificações técnicas
1.3	Anotação de Responsabilidade Técnica - ART: Projeto e Orçamento
1.4	Justificativa Técnica para execução dos serviços
1.5	Projeto de Pavimentação;
1.6	Projeto de sinalização;
1.7	Orçamento Sintético;
1.8	Composições de Custos Unitários;
1.9	Cronograma Físico Financeiro;
1.10	Composição do BDI;
1.11	Memorial de Cálculo;
1.12	Relatório Fotográfico;
1.13	Fotografia Aérea;
1.14	Custos do insumo paralelepípedo de acordo a Tabela ORSE/SE conforme Acórdão 132/2020 e Processo TCE-PI nº TC/019916/2019;

Por ser a expressão da verdade, firmo a presente.

Teresina, 12 de outubro de 2023.



Yanna Carolina Rodrigues da Silva
Engenheira Civil - SETUR
CREA-PI 1916129285

YANNA CAROLINA RODRIGUES DA SILVA

Engenheira civil
CREA-PI 1916129285

SETUR – SETOR DE ENGENHARIA
SETUR – GABINETE DO SECRETARIO
PROCESSO N° 00153.001113/2023-83

DESPACHO

Encaminho ao secretário o projeto básico de engenharia da **PAVIMENTAÇÃO EM PARALELEPÍPEDO RUA GERACINDA MARIA DA CONCEIÇÃO E NA RUA AURORA ALVES COSTA, NA CIDADE DE BRASILEIRA - PI, ÁREA 2.580,00 M²**, para as devidas providências.

Teresina, 12 de setembro de 2023.

Yanna Carolina Rodrigues da Silva
Engenheira Civil - SETUR
CREA-PI 1916129285

YANNA CAROLINA RODRIGUES DA SILVA
Engenheira civil
CREA-PI 1916129285

DECLARAÇÃO DE APROVAÇÃO DO PROJETO BÁSICO E VINCULAÇÃO AO PARECER REFERENCIAL CGE Nº 001/2020

DECLARAÇÃO

Assunto: Aprovação do Projeto Básico e vinculação ao Parecer Referencial
CGE Nº 001/2020

Declaro sob as penas da lei e para os fins que se fizerem necessários, que
APROVO o projeto básico de **Pavimentação em Paralelepípedo Rua Geracinda
Maria da Conceição e na Rua Aurora Alves Costa, na Cidade de Brasileira - PI,**
ÁREA 2.580,00 m², processo Nº 00153.001113/2023-83, e que o mesmo
mantém vinculação ao Parecer Referencial CGE Nº 001/2020.

Por ser a expressão da verdade, firmo a presente.

Teresina, 13 de outubro de 2023.

PABLO DANTAS DE
MOURA
SANTOS:84145757300

Assinado de forma digital por
PABLO DANTAS DE MOURA
SANTOS:84145757300
Dados: 2023.10.13 12:32:01 -03'00'

PABLO DANTAS DE MOURA SANTOS
Secretário de Estado do Turismo

SETUR – GABINETE DA SECRETÁRIA
SETUR – DIRETORIA ADMINISTRATIVA- FINANCEIRA
PROCESSO Nº 00153.001113/2023-83

DESPACHO

Encaminho o processo para providencias cabíveis quanto ao orçamento (dotação orçamentária) para devida contratação.

Teresina, 13 de outubro de 2023.

PABLO DANTAS DE
MOURA
SANTOS:84145757300

Assinado de forma digital por
PABLO DANTAS DE MOURA
SANTOS:84145757300
Dados: 2023.10.13 12:32:24
-03'00'

PABLO DANTAS DE MOURA SANTOS
Secretário de Estado do Turismo